

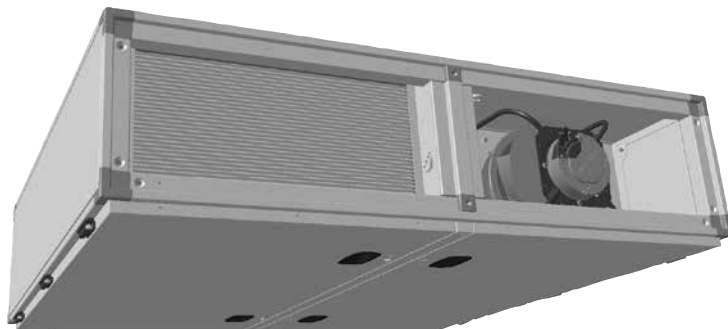

# Schakelschema ventilatietoestel

**CFL-22 Warmwaterregister**





WOLF GmbH

Industriestraße 1  
D-84048 Mainburg  
Tel. +49 (0)8751 74-0

# Elektrotechnische documentatie

Apparaat	CFL22 WW, KW
Tekeningnummer	62-34-022-004
Gemaakt op	04.04.2017
Bewerkt op	07.04.2017
	Van (afkorting) Kür
	Aantal pagina's 15



Titelblad/voorblad

62-34-022-004

Afd.: TR  
EPLAN P8  
2.6.3  
Art.Nr. 3063799\_NL= +  
Blad  
van 15 Blad  
1

02	04.04.2017	KUJER	Datum	07.04.2017	Apparaat	CFL22	Tabelblad/voorblad		62-34-022-004		= +
			Bew.	Kür	WW, KW						
			Gepr.	herkomst	62-34-022-004	Vervangen door					
						Vervangen door					

## Kleuren bedrading:

- Primaire stroomkring : zwart
- Nulleider : lichtblauw
- Aardleiding : geel/groen
- Stuurkring voor wisselstroom : rood/ roodwit
- Stuurkring voor gelijkstroom : donkerblauw/ donkerblauw/wit
- Potentiaalvrij contact (parasitaire spanning) : oranje

## OPGELET!!

### Let vóór ingebruikname van de schakelkast op het volgende:

1. Alle aansluitingen dienen conform voorschriften van het plaatselijke elektriciteitsbedrijf te worden aangelegd
2. Alle verbindings- en contactschroeven, evenals de contacten die niet zijn toegewezen, moeten worden gecontroleerd op stevig vastzitten. (Door transport kunnen deze loslaten.)
3. De gebruikte motorbeveiligingsschakelaars voor de EC-ventilatoren en E-registers worden als leidingbeveiligingsschakelaars gebruikt, en moeten niet op de nominale stroom ingesteld worden..
4. Vergelijk de netspanning met de aansluitspanning van de schakelkast.
  - 5. Kabellengte voor voeler/servomotoren, 24 V-stuurkabels max. 50 m. Niet gelijkmatig plaatsen met 230/400 V-kabels of geïsoleerde kabels gebruiken
  - 6. Aangeboden kabeldiameters zijn minimum doorsneden voor koperen leidingen zonder de lengte van de kabel en de omstandigheden ter plaatse. Kabel types worden geselecteerd op basis van de routing.
  - 7. Om de vorstbescherming van de installatie te waarborgen is het niet toegestaan hoofdschakelaar Q1 uit te schakelen..
  - 8. Aardlekbeveiliging RCD Alleen voor alle stroomsoorten gevoelige FI-aardlekschakelaars type B met 300 mA toegelaten..

02	04.04.2017	KUER	Datum	07.04.2017	Apparaat	CFL22 WW, KW	AANWIJZINGEN INGEBRUIKNAME	62-34-022-004	= +
			Bew.	Kur				Afd.: TR	EP/JAN P8 2.6.3
			Gepr.					Art.Nr. 3063799_NL	
Wijziging	Datum	Naam	Vervangen door		Vervangen door				Blad van 15 Blad
									2

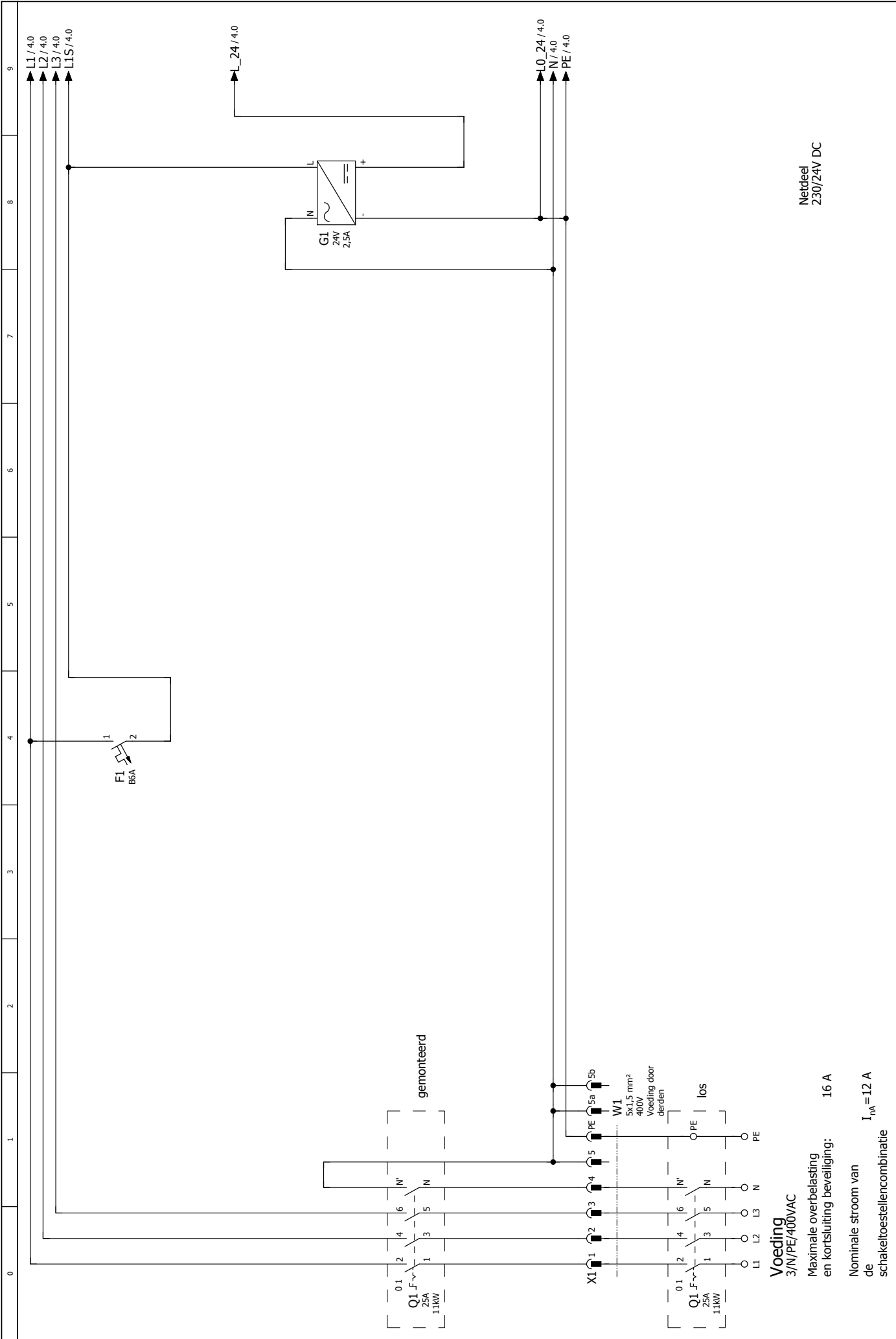

02	04.04.2017	KUJER	Datum	05.04.2017	Apparaat	CFL22
			Bew.	Kür	WW, KW	
Wijziging	Datum	Naam	Gepr.	herkomst	62-34-022-004	Vervangen door
					Vervangen door	Vervangen door

**WOLF**  
 VOEDING  
 HOOFDSCHAKELAAR  
 STUURTRAF0

**62-34-022-004**  
 Afd.: TR EPLAN P8  
 2.6.3 Art.Nr. 3063799\_NL

Blad  
 van 15 Blad  
 3

Netdeel  
 230/24V DC

**Voeding**  
 3/N/PE/400VAC

Maximale overbelasting  
 en kortsluiting beveiliging: 16 A

Nominale stroom van  
 de  
 schakeltoestellencombinatie  
 $I_{nA} = 12 A$

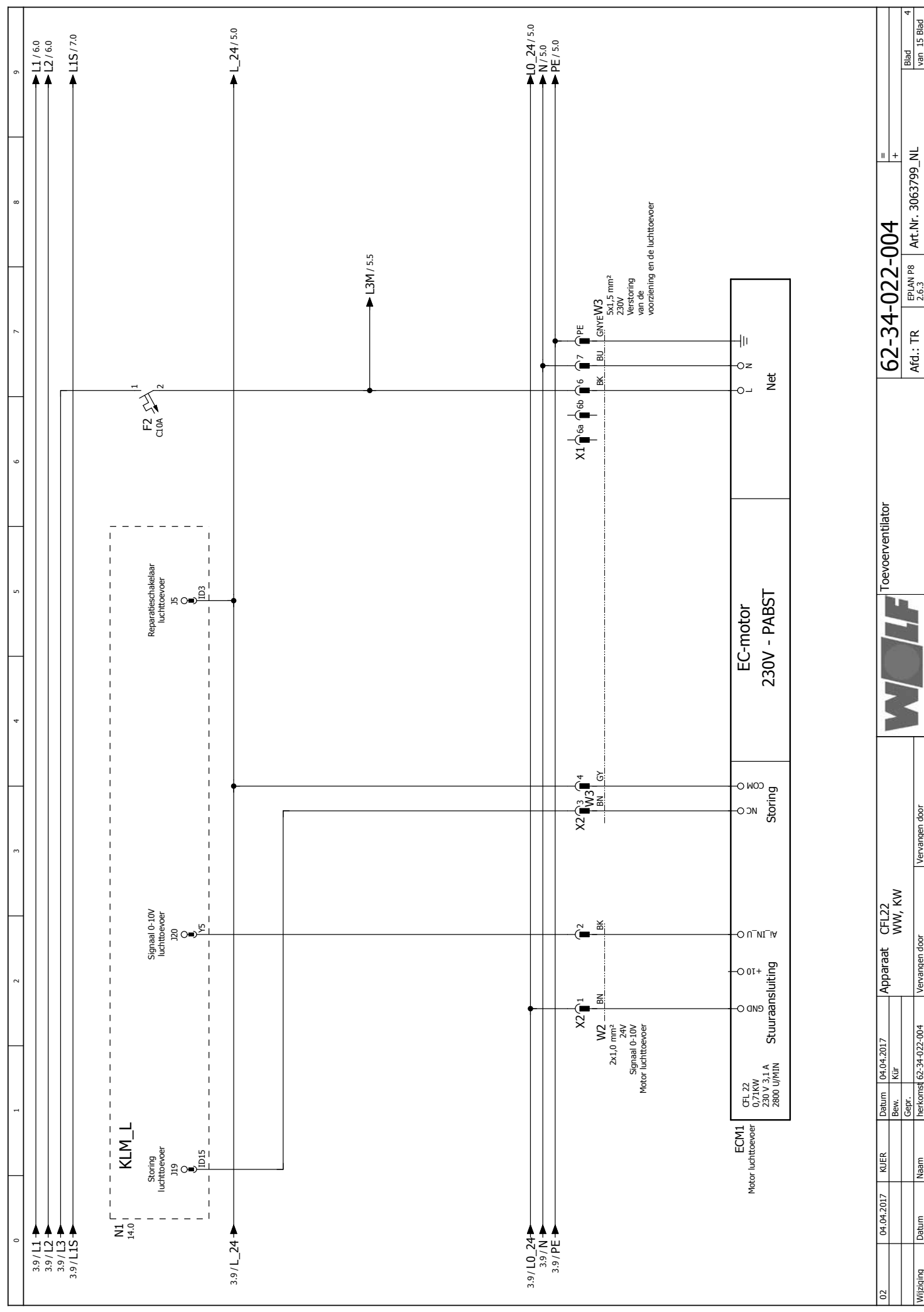

02	04.04.2017	KJER	Datum	04.04.2017	Apparaat	CFL22	Toevoerventilator	62-34-022-004	=
			Bew.	Kur	WW, KW				+
Wijziging	Datum	Naam	Herkomst	62-34-022-004	Vervangen door		Vervangen door	Art.-Nr. 3063799_NL	
								EP/JAN P8 2.6.3	
								Afd.: TR	
									Blad van 15 Blad
									4



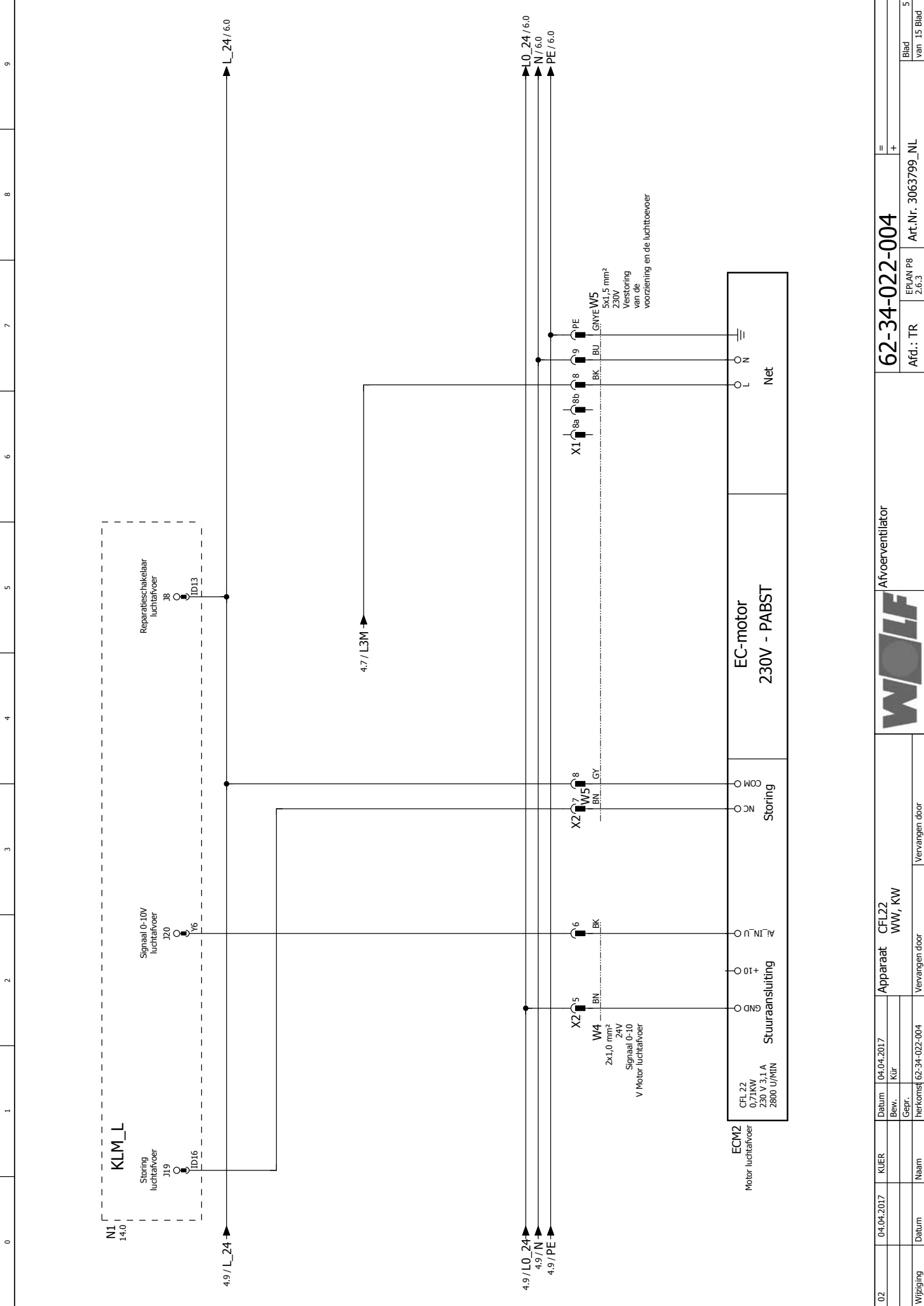

02	04.04.2017	KUJER	Datum	04.04.2017	Apparaat	CFL22 WW, KW	Avroventilator	62-34-022-004	=	+
			Bew.	Kür						
Wijziging	Datum	Naam	Gepr.	herkomst	62-34-022-004	Vervangen door	Vervangen door	Afd.: TR	EPLAN P8 2.6.3	Art.Nr. 3063799_NL
										Blad van 15 Blad 5



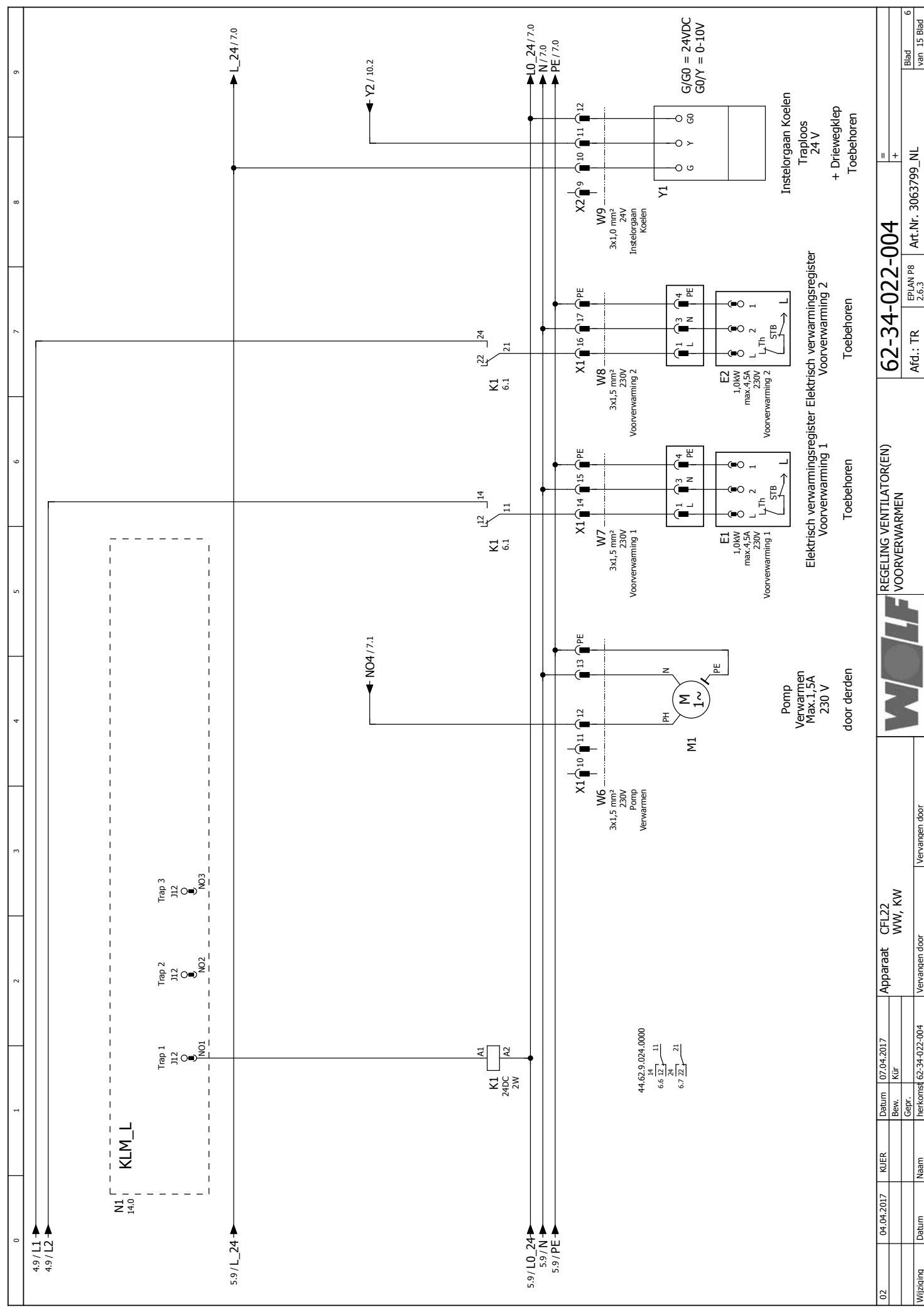

02	04.04.2017	KUER	Datum	07.04.2017	Apparaat	CFL22 WW, KW		REGELING VENTILATOR(EN) VOORVERWARMEN	62-34-022-004	EP/JAN P8 2.6.3	Art.Nr. 3063799_NL	= +		Blad van 15 Blad
Wijziging	Datum	Naam	Gepr.	Bew.	Gepr.	Herkomsf	62-34-022-004	Vervangen door	Vervangen door					

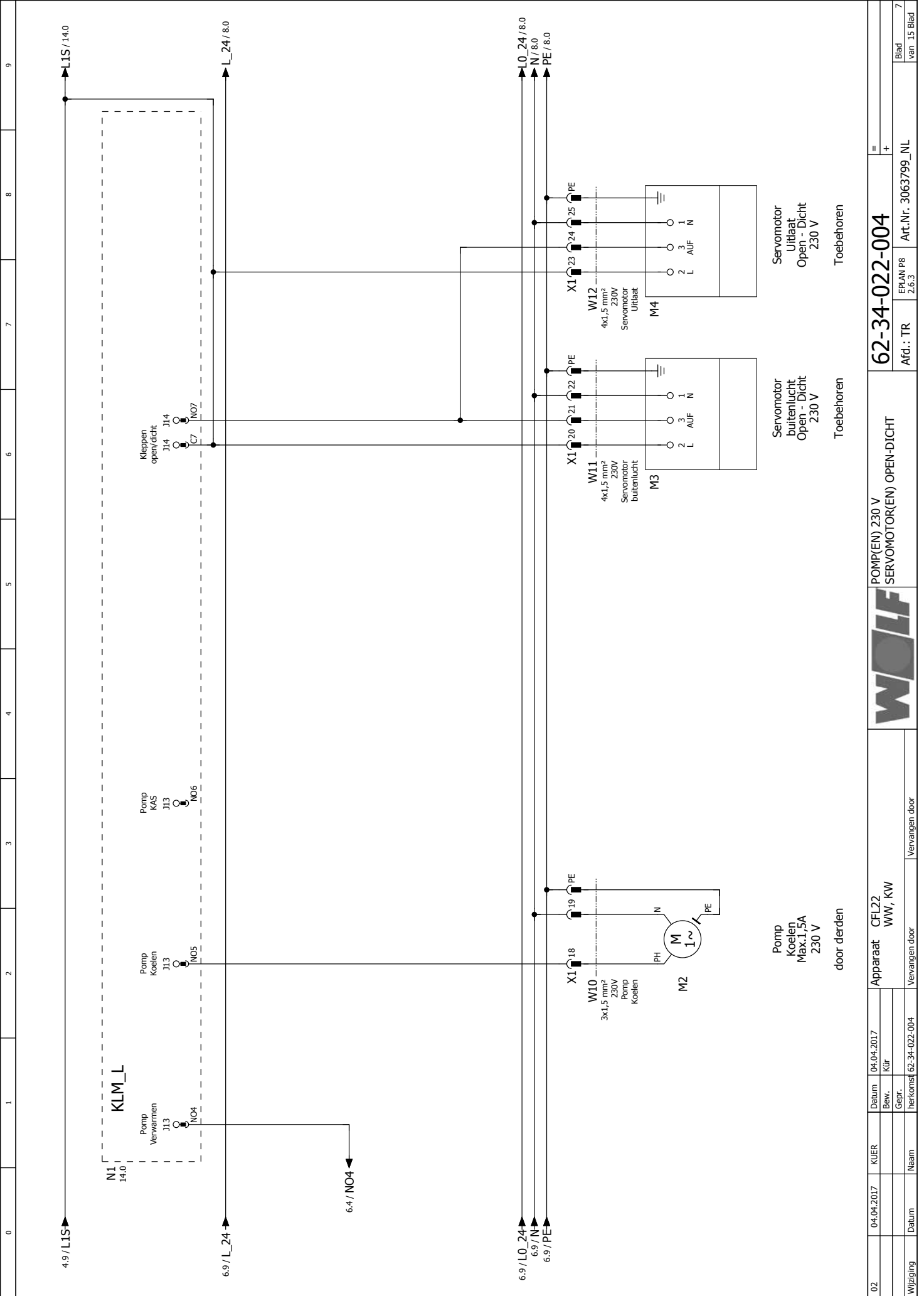

02	04.04.2017	KUJER	Datum	04.04.2017	Apparaat	CFL22 WW, KW
			Bew.	Kür		
Wijziging	Datum	Naam	Gepr.	herkomst	62-34-022-004	Vervangen door
						Vervangen door
				POMP(EN) 230 V SERVO MOTOR(EN) OPEN-DICHT		
				<b>62-34-022-004</b>		
				EPLAN P8 2.6.3		
				Art.Nr. 3063799_NL		
				= +		
				Blad van 15 Blad		7



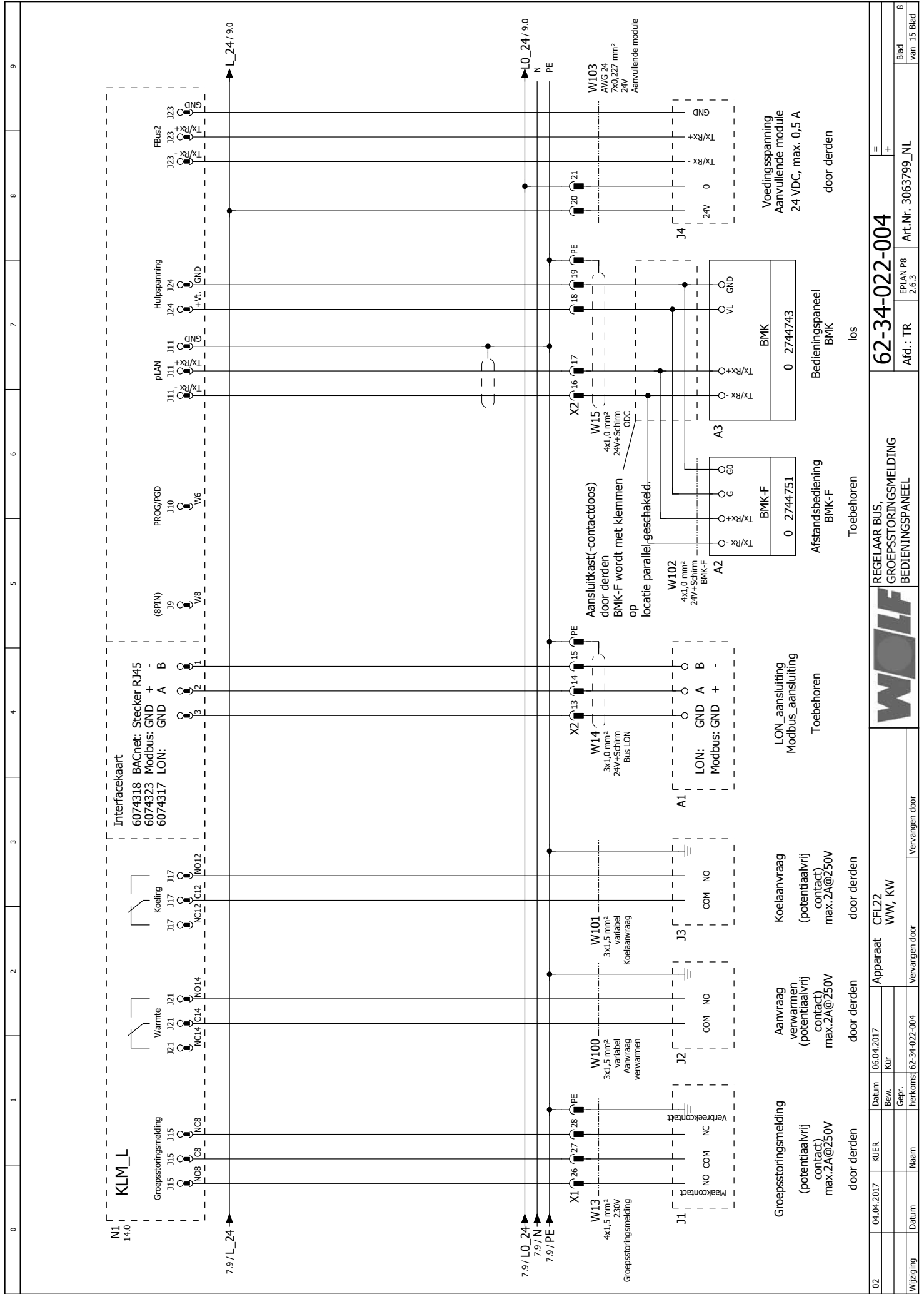

02	04.04.2017	KJER	Datum	06.04.2017	Datum	CFL22	Apparaat	REGELAAR BUS, GROEPSSTORINGSMELDING	62-34-022-004	Art.Nr. 3063799_NL	Art.Nr. 3063799_NL	8
			Bew.	Kur		WW, KW						Blad
			Gepr.									van 15 Blad
Wijziging	Datum	Naam	Herkomst	62-34-022-004	Vervangen door	Vervangen door						

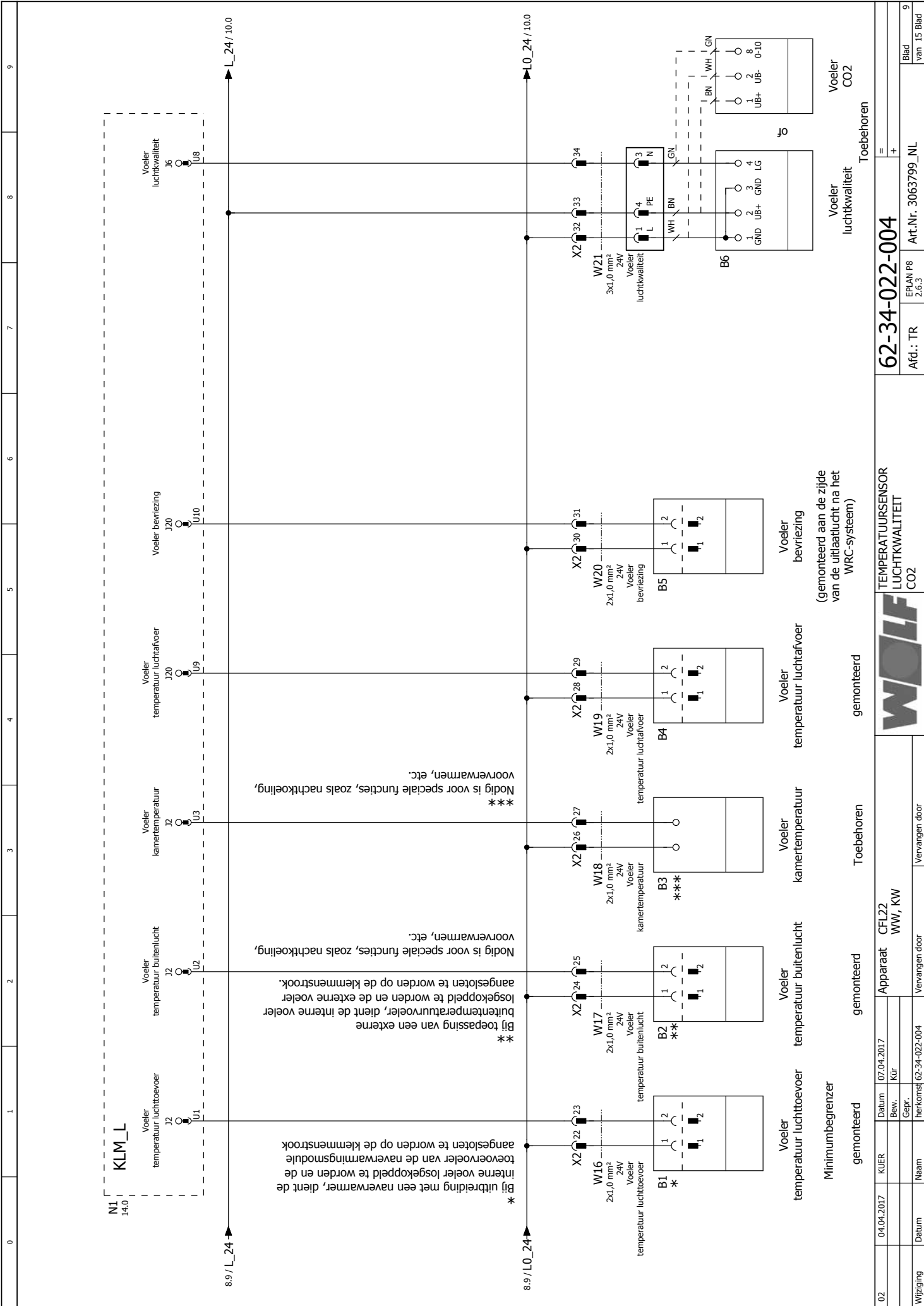

02	04.04.2017	KUJER	Datum	07.04.2017	Apparaat	CFL22	TEMPERATUURSENSOR	62-34-022-004	Art.Nr.	3063799_NL	Blad	9
			Bew.	KUJ	WW, KW		LUCHTKWALITEIT		EPLAN P8		van	15
			Gepr.				CO2		2.6.3			
Wijziging	Datum	Naam	herkomst 62-34-022-004		Vervangen door							
			Vervangen door									



(gemonteerd aan de zijde van de uitlaatluicht na het WRC-systeem)

gemonteerd

Toebehoren

gemonteerd

Minimumbegrenzer

gemonteerd

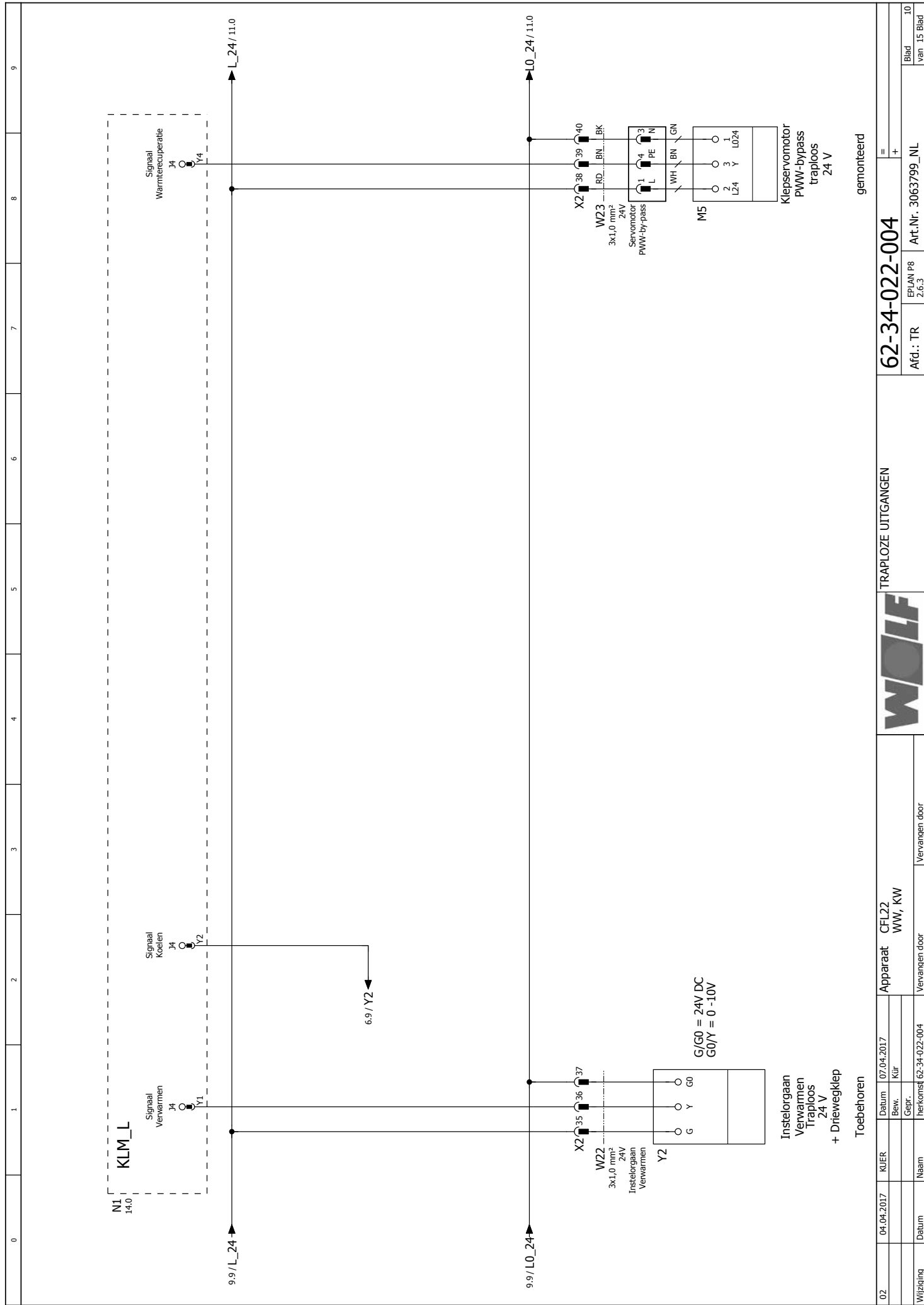

02	04.04.2017	KUER	Datum	07.04.2017	Apparaat	CFL22 WW, KW	TRAPLOZE UITGANGEN	62-34-022-004	=
			Bew.	Kur					+
Wijziging	Datum	Naam	Gepr.	Herkomst	62-34-022-004	Vervangen door	Vervangen door	Art.Nr. 3063799_NL	Blad van 15 Blad

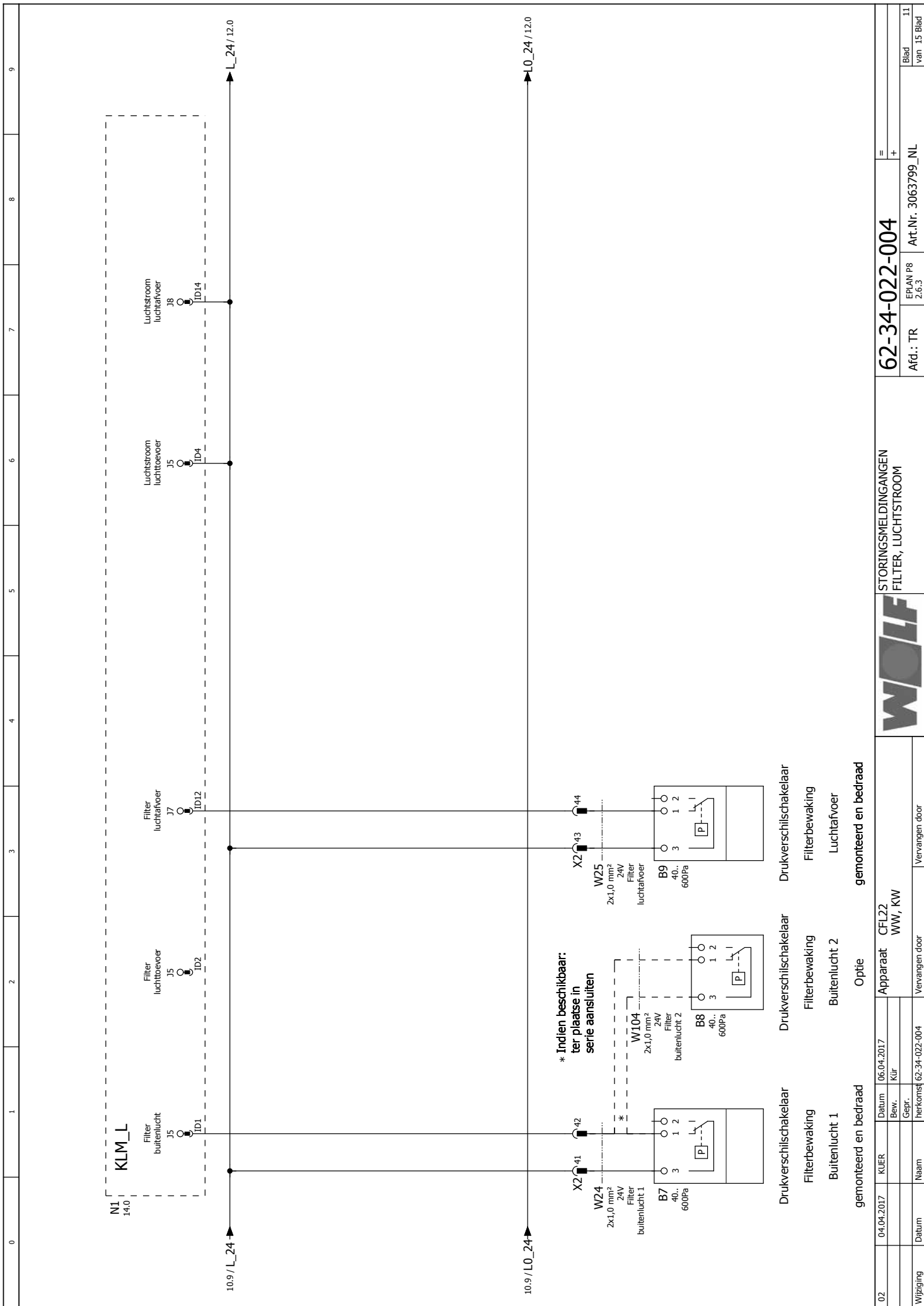

02	04.04.2017	KUJER	Datum	06.04.2017			
			Bew.	Kür			
			Gepr.	herkomst	62-34-022-004		
Wijziging	Datum	Naam	Vervangen door				

62-34-022-004		=
Afd.: TR	EPLAN P8	+
Art.Nr. 3063799_NL		
	2.6.3	
	Blad	11
	van	15 Blad

STORINGSMELDINGEN FILTER, LUCHTSTROOM		WOLF	
		gemonteerd en bedraaid	
Drukverschilschakelaar		Drukverschilschakelaar	Drukverschilschakelaar
Filterbewaking		Filterbewaking	Filterbewaking
Buitenlucht 1		Buitenlucht 2	Luchttoevoer
gemonteerd en bedraaid		Optie	gemonteerd en bedraaid
Apparaat CFL22 WW, KW		Vervangen door	
Datum		Vervangen door	

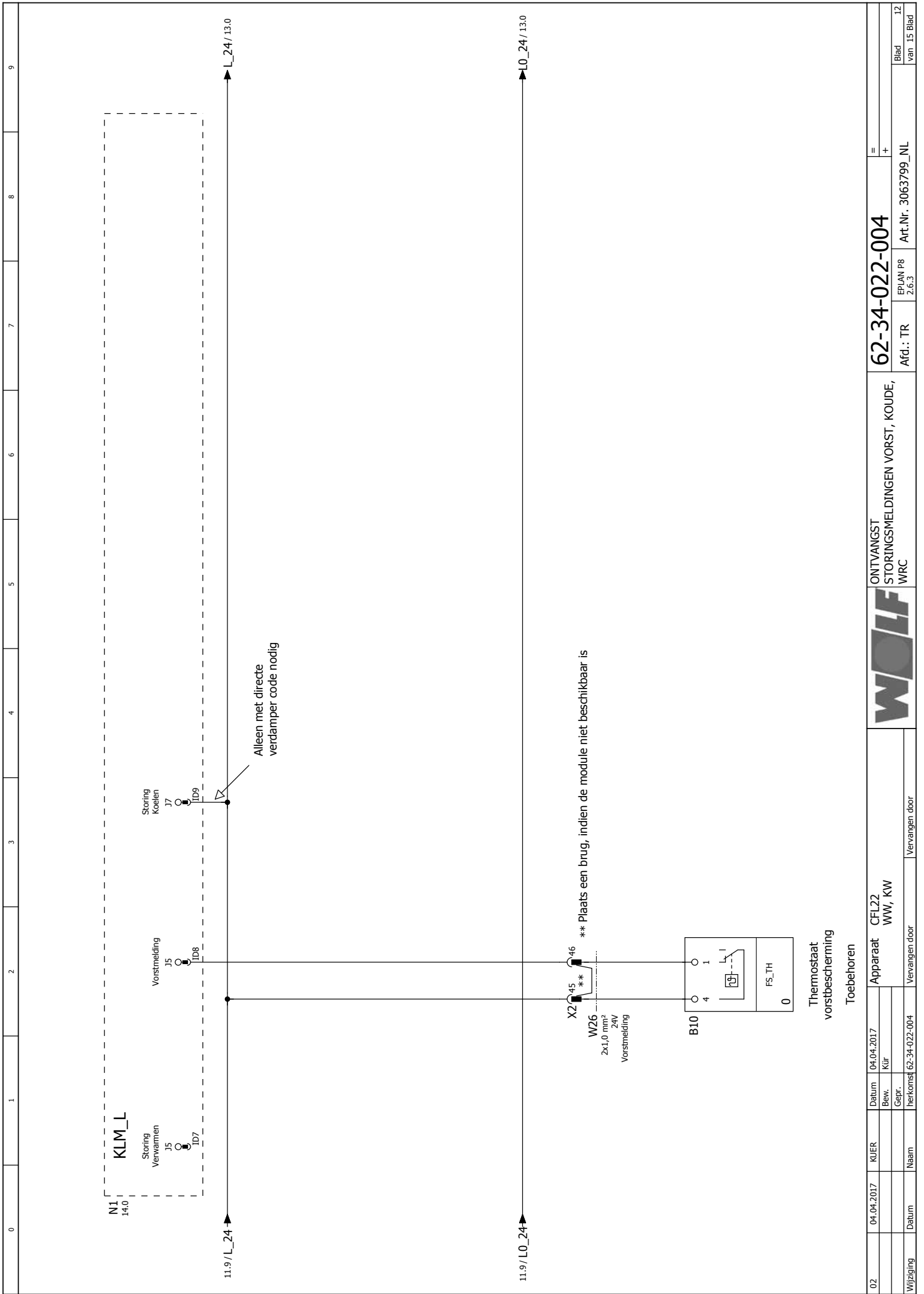

02	04.04.2017	KUER	Datum	04.04.2017	Apparaat	CFL22 WW, KW	ONTVANGST	62-34-022-004	=
			Bew.	Kur			STORINGSMELDINGEN VORST, KOUDE, WRC	Afd.: TR	+
Wijziging	Datum	Naam	Herkomst	62-34-022-004	Vervangen door	Vervangen door		Art.Nr. 3063799_NL	
									Blad van 15 Blad



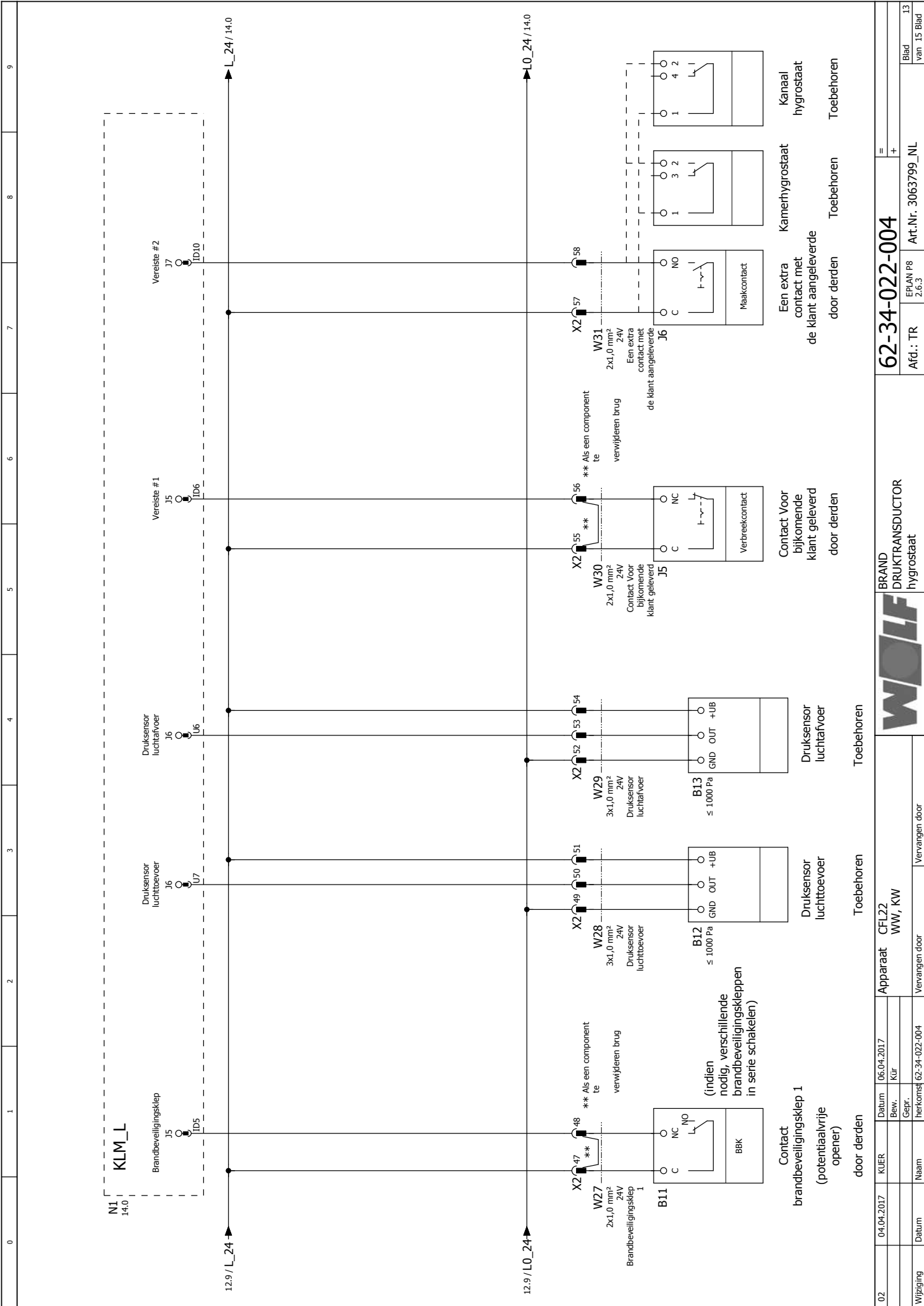

02	04.04.2017	KUJER	Datum	06.04.2017	Apparaat	CFL22 WW, KW	Vervangen door	Vervangen door
			Bew.	Kür				
			Gepr.					
Wijziging	Datum	Naam	herkomst# 62-34-022-004			Vervangen door	Vervangen door	
							<b>62-34-022-004</b> Art.Nr. 3063799_NL EPLAN P8 2.6.3 Afd.: TR	
							+	Blad van 15 Blad

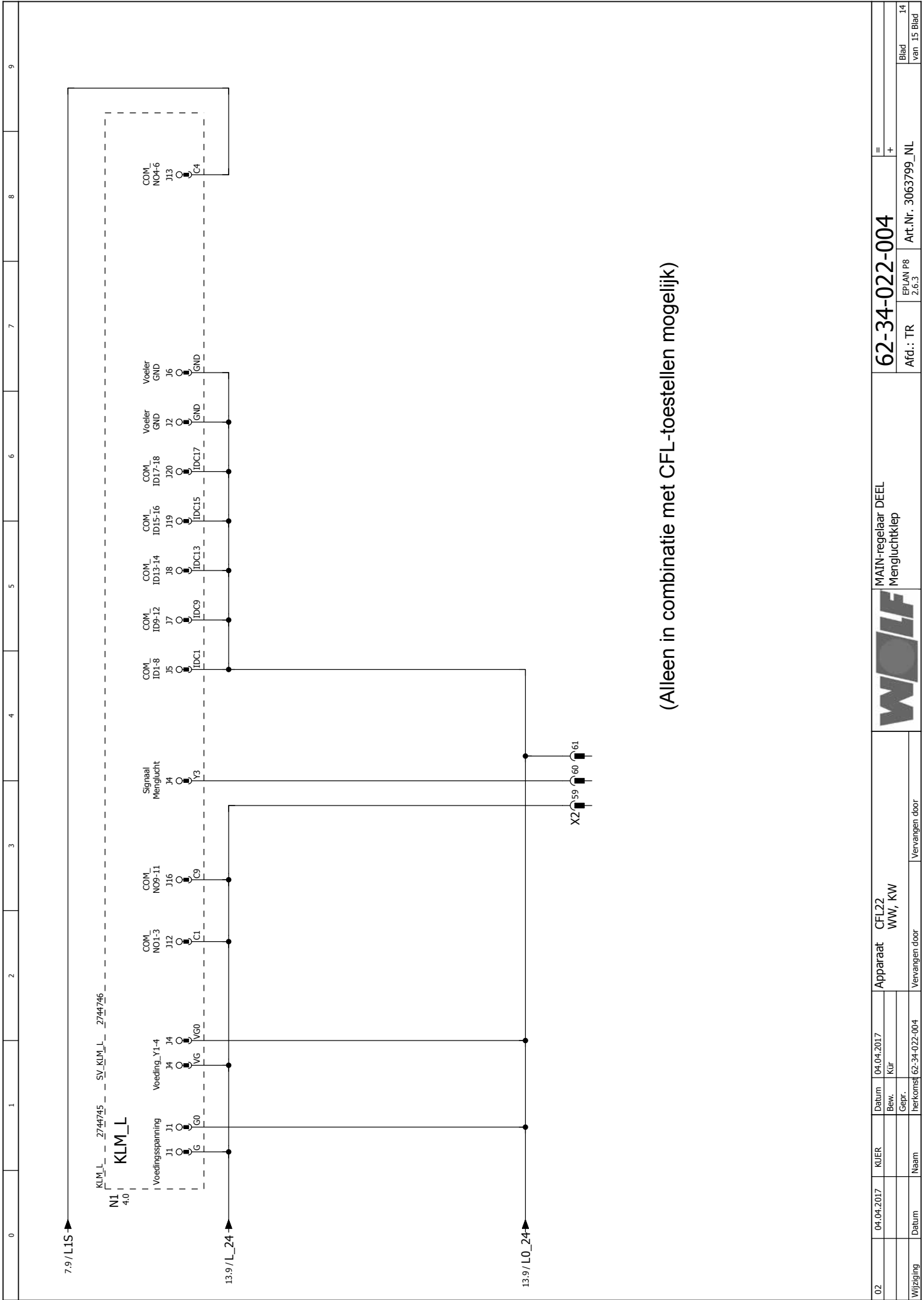

(Alleen in combinatie met CFL-toestellen mogelijk)

02	04.04.2017	KUER	Datum	04.04.2017	Apparaat	CFL22 WW, KW	MAIN-regelaar DEEL Mengluchtkep	62-34-022-004	= +
Wijziging	Datum	Naam	Herkomst	Gepr.	Vervangen door	Vervangen door		Afd.: TR	
								EP/JAN P8 2.6.3	
								Art.-Nr. 3063799_NL	
									Blad van 15 Blad

