

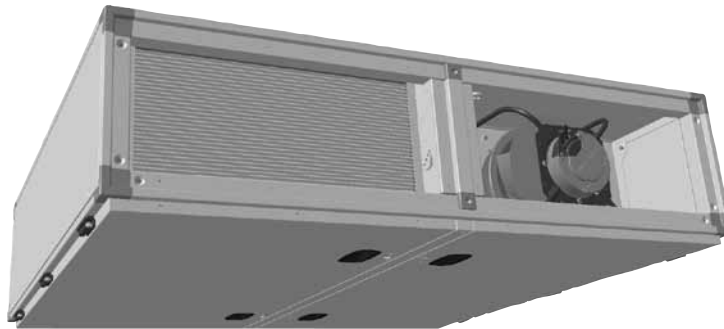

Schakelschema ventilatietoestel

CFL-10 Elektrisch naverwarmingsregister





WOLF GmbH
 Industriestraße 1
 D-84048 Mainburg
 Tel. +49 (0)8751 74-0

Elektrotechnische documentatie

Apparaat	CFL10 E-register, KW
Tekeningnummer	62-34-010-006
Gemaakt op	03.04.2014
Bewerkt op	03.11.2014
	Van (afkorting) KUER
	Aantal pagina's 15

0	1	2	3	4	5	6	7	8	9
---	---	---	---	---	---	---	---	---	---

Kleuren bedrading:

- Primaire stroomkring : zwart
- Nulleider : lichtblauw
- Aardleiding : geel/groen
- Stuurkring voor wisselstroom : rood/roodwit
- Stuurkring voor gelijkstroom : donkerblauw/ donkerblauw/wit
- Potentiaalvrij contact (parasitaire spanning) : oranje

OPGELET!!

Let vóór ingebruikname van de schakelkast op het volgende:

1. Alle aansluitingen dienen conform voorschriften van het plaatselijke elektriciteitsbedrijf te worden aangelegd
2. Alle verbindings- en contactschroeven, evenals de contacten die niet zijn toegewezen, moeten worden gecontroleerd op stevig vastzitten. (Door transport kunnen deze loslaten.)
3. De gebruikte motorbeveiligingsschakelaars voor de EC-ventilatoren en E-registers worden als leidingbeveiligingsschakelaars gebruikt, en moeten niet op de nominale stroom ingesteld worden..
4. Vergelijk de netspanning met de aansluitspanning van de schakelkast..
5. Kabellengte voor voeler/servomotoren, 24 V-stuurkabels max. 50 m. Niet gelijkmatig plaatsen met 230/400 V-kabels of geïsoleerde kabels gebruiken
6. Aangeboden kabeldiameters zijn minimum doorsneden voor koperen leidingen zonder de lengte van de kabel en de omstandigheden ter plaatse. Kabel types worden geselecteerd op basis van de routing.
7. Om de vorstbescherming van de installatie te waarborgen is het niet toegestaan hoofdschakelaar Q1 uit te schakelen..
8. Aardlekbeveiliging RCD Alleen voor alle stroomsoorten gevoelige FI-aardlekschakelaars type B met 300 mA toegelaten..



AANWIJZINGEN INGEBRUIKNAME

62-34-010-006

Afd.: TR
EPJAN P8
2.0.5
Art.Nr. 3063806_NL

=

+

Blad
van 15 Blad
2

Apparaat CFL10
E-register, KW

Datum 17.09.2014
Bew. KUIER
Gepr.

Wijziging Datum Naam

Vervangen door Vervangen door

62-34-010-006

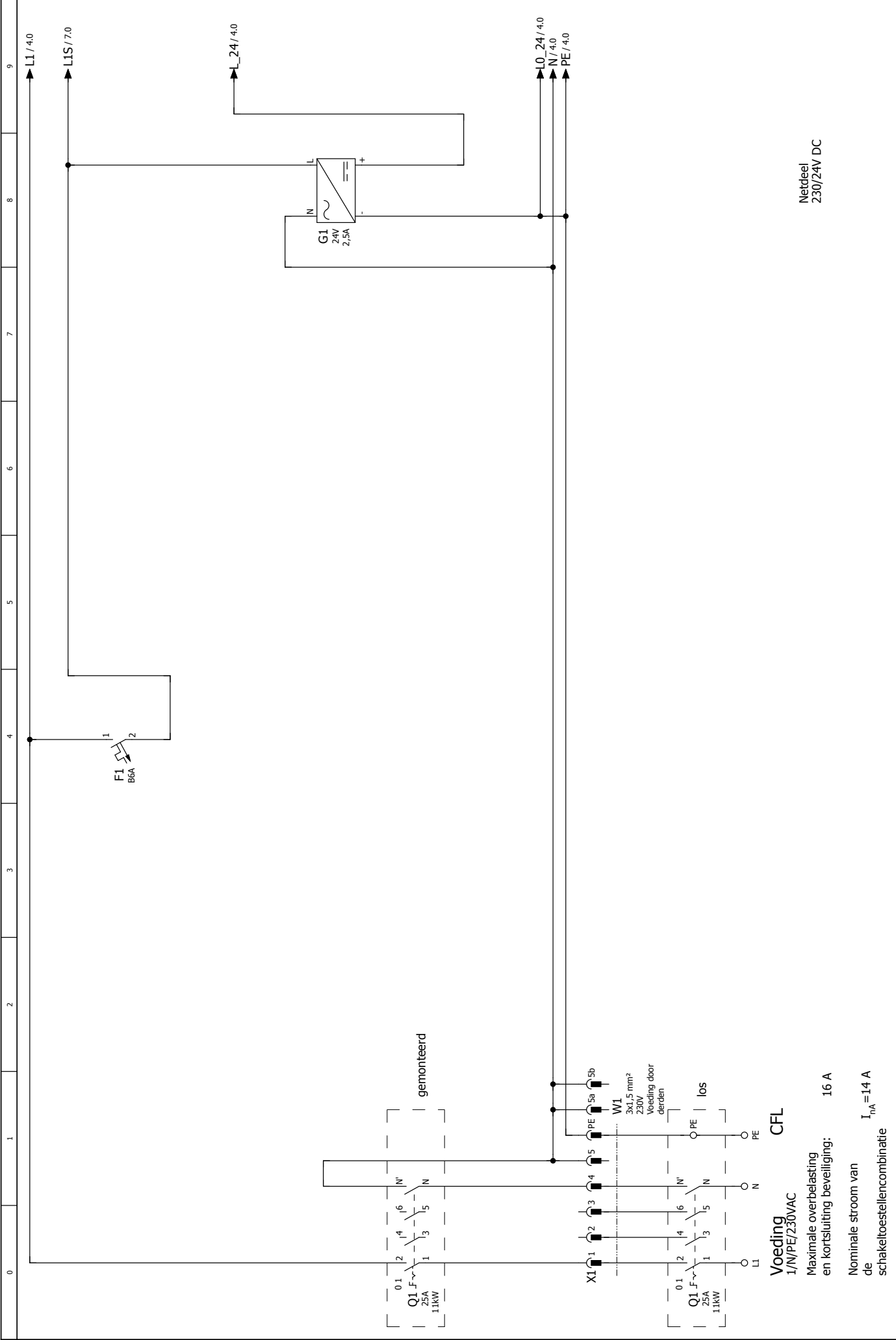

Netdeel
230/24V DC

Wijziging	Datum	Naam	Gepr.	Herkomst	62-34-010-006	Vervangen door	Apparaat	CFL10 E-register, KW	Vervangen door	VOEDING HOOFDSCHAKELAAR STUURTRAFO	62-34-010-006	EPLAN P8 2.0.5	Art.Nr. 3063806_NL	Blad van 15 Blad	3



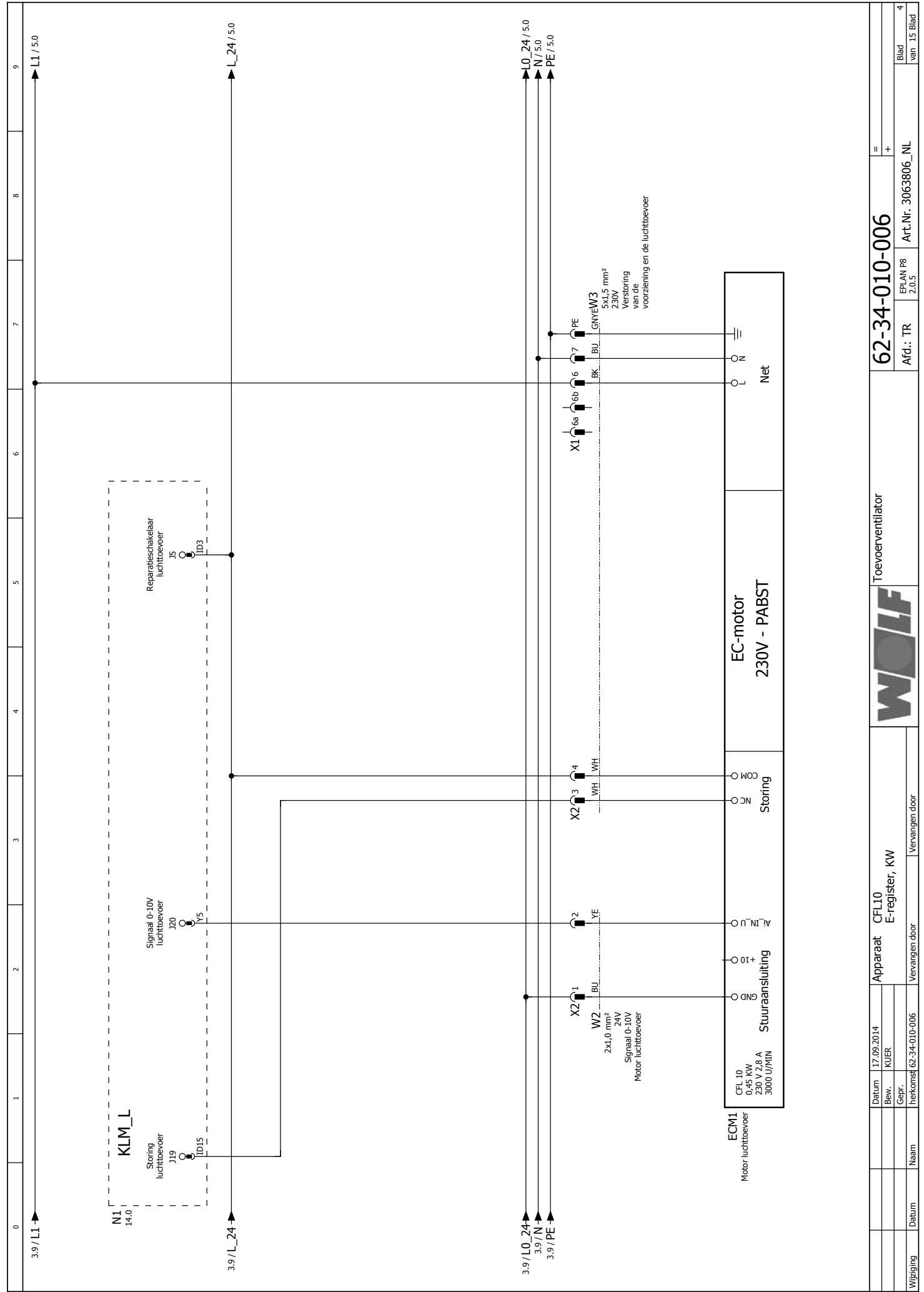

62-34-010-006

Toevoerventilator

Apparaat CFM10
E-register, KW

Datum 17.09.2014
Bew. KIJER
Gepr.
Reikoms 62-34-010-006

Vervangen door Vervangen door

Wijziging Datum Naam

= +

Afd.: TR EPJAN P8 2.0.5 Art.Nr. 3063806_NL

Blad van 15 Blad 4

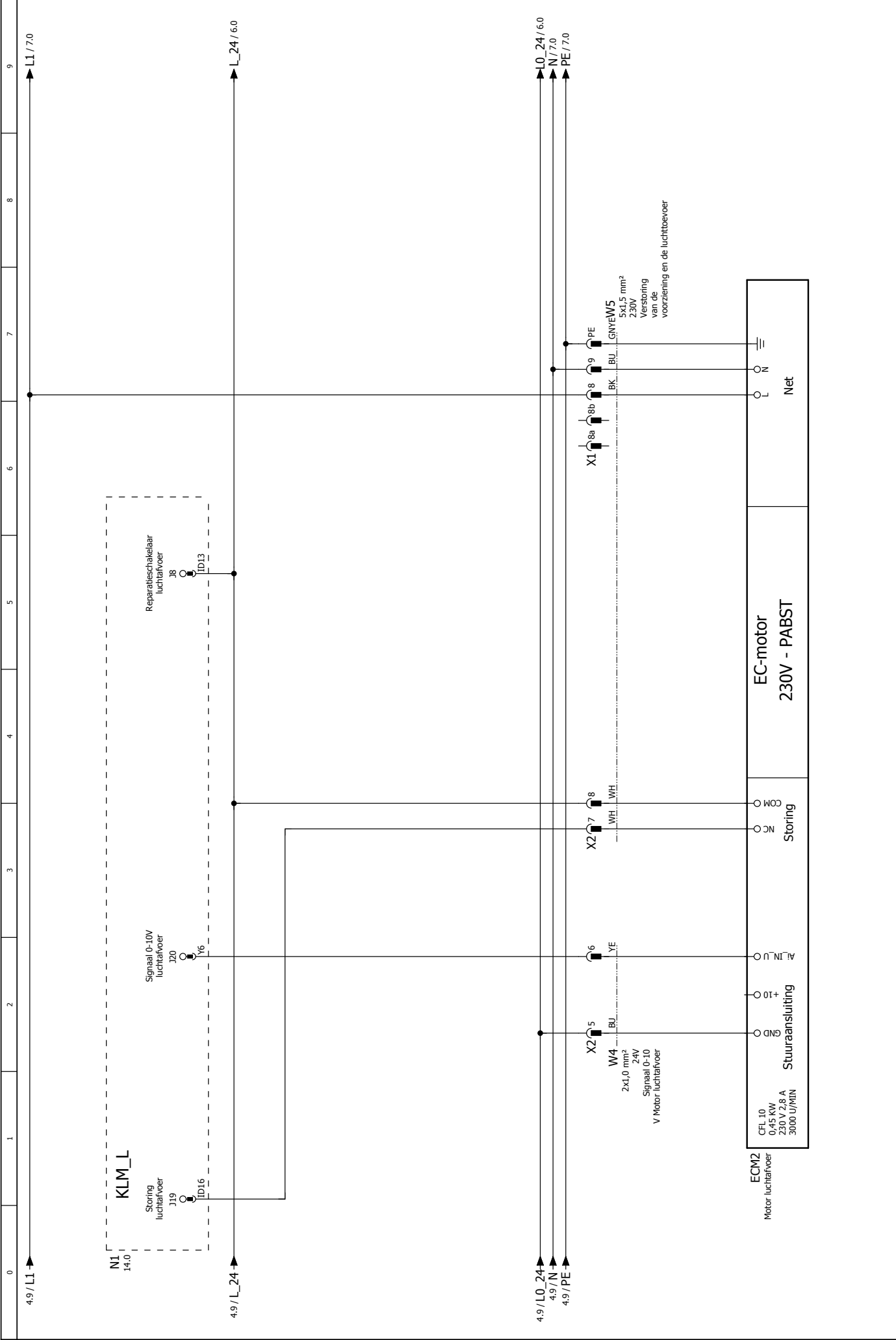

Wijziging	Datum	Naam	herkomst	62-34-010-006	Vervangen door	Vervangen door
	Datum	17.09.2014	Apparaat	CEL10		
	Bew.	KUER		E-register, KW		
			WOLF		Afvoerventilator	
			62-34-010-006		= +	
			Afd.: TR		EPLAN P8	
			2.0.5		Art.Nr. 3063806_NL	
					Blad	
					van 15 Blad	

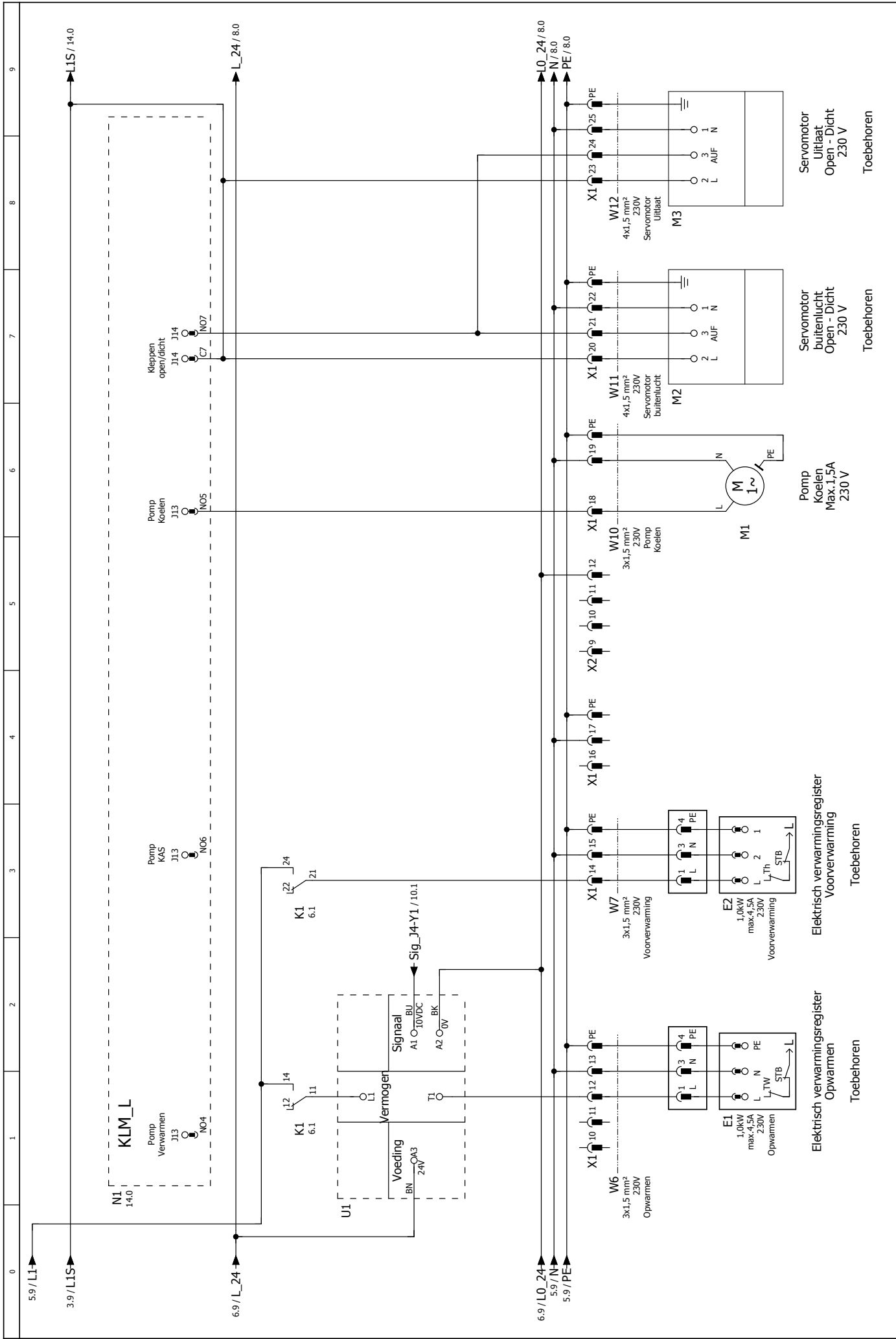

Wijziging		Datum	Apparaat	ElekTRISCH VERWARMINGSREGISTER 230 V SERVOMOTOR(EN) OPEN-DICHT		62-34-010-006		62-34-010-006	
		03.11.2014	CFL10						
		Bew. KUER	E-register, KW						
		Gepr. herkomst	Vervangen door						
		Naam	Vervangen door						
		Datum	Vervangen door						
								Afd.: TR	
								EPLAN P8	
								2.0.5	
								Art.Nr. 3063806_NL	
								=	
								+	
								Blad	
								van 15 Blad	



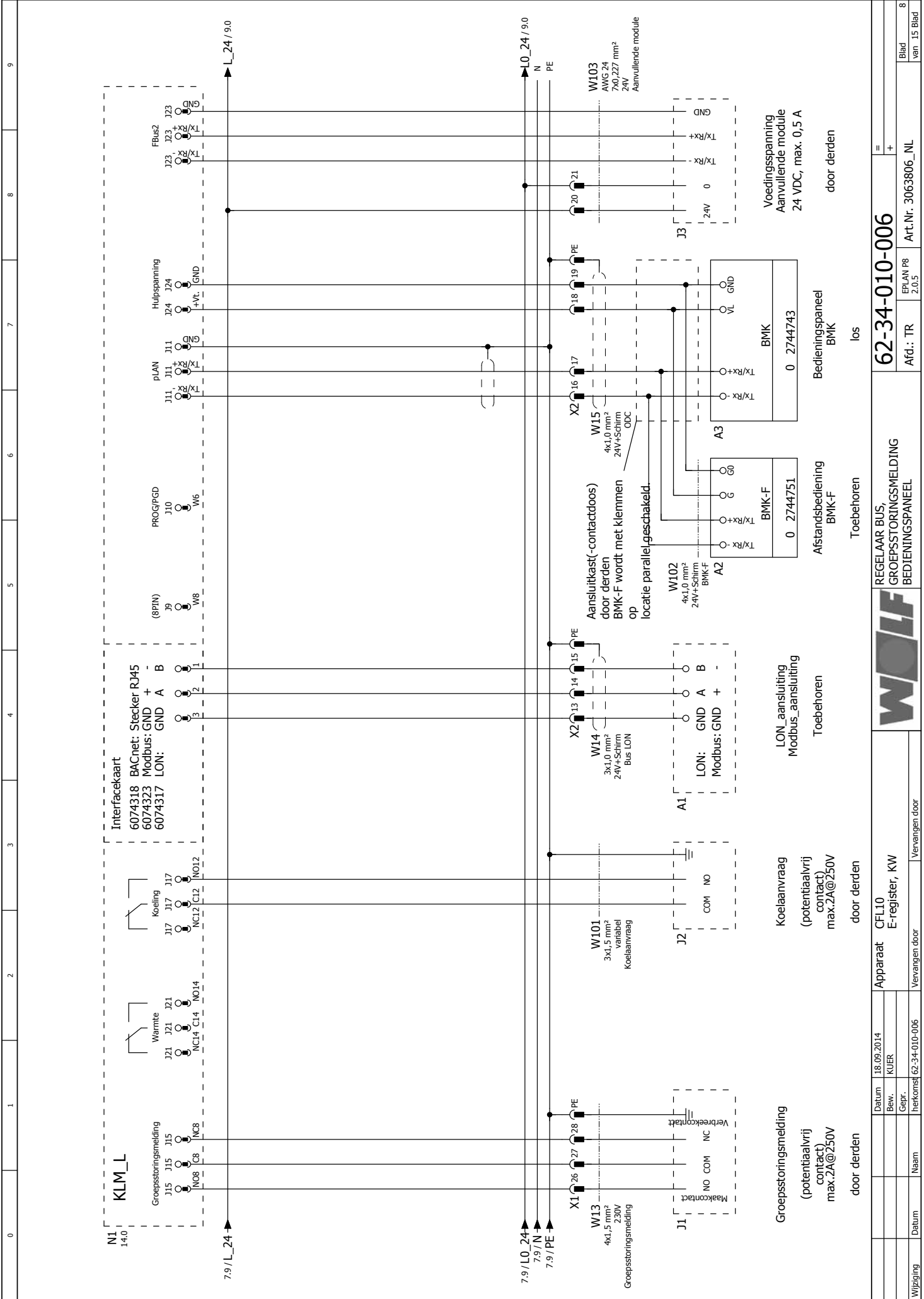

Blad	8
van	15 Blad
62-34-010-006	
Afd.: TR	Art.Nr. 3063806_NL
ER/AN P8	2.0.5
REGELAAR BUS, GROEPSSTORINGSMELDING BEDIENINGSPANEEL	
WOLF	
Apparaat	CFL10 E-register, KW
Datum	18.09.2014
Bew.	KUIJER
Gepr.	
Heikoms	62-34-010-006
Naam	Vervangen door
Datum	
Groepsstoringsmelding (potentiaalvrij contact) max.2A@250V door derden Koelaanvraag (potentiaalvrij contact) max.2A@250V door derden LON_aansluiting Modbus_aansluiting Toebehoren Afstandsbediening BMK-F Toebehoren Bedieningspaneel BMK los Voedingsspanning Aanvullende module 24 VDC, max. 0,5 A door derden	

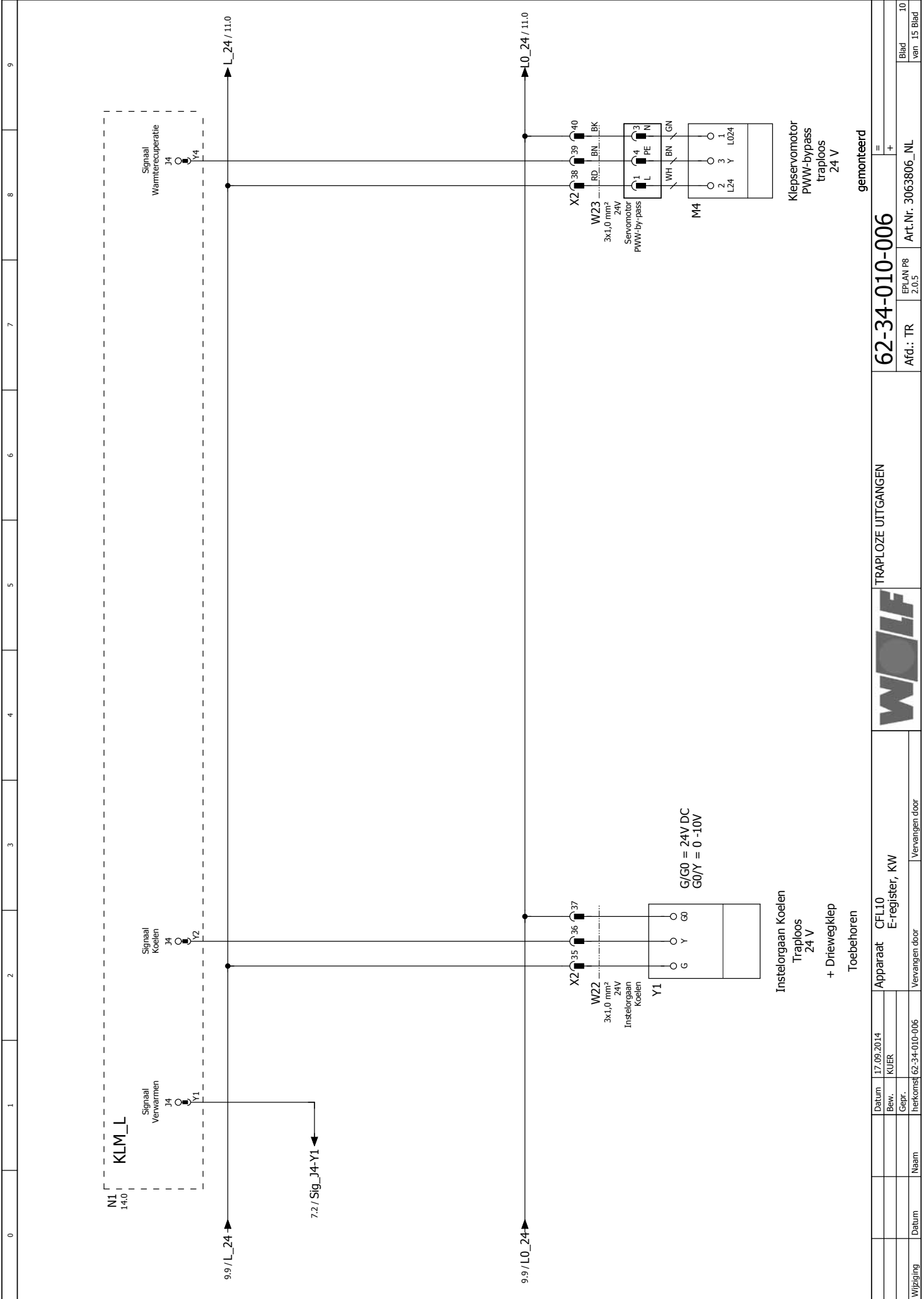

TRAPLOZE UITGANGEN

62-34-010-006

gemonteerd

Wijziging	Datum	Naam	Heikomsel 62-34-010-006	Vervangen door	Vervangen door
	Datum	17.09.2014	Apparaat	CFL10	
	Bew.	KLIJER		E-register, KW	
	Gepr.				
Afd.:	TR	EPJAN P8	Art.Nr.	3063806_NL	
		2.0.5			
					Blad
					van 15 Blad

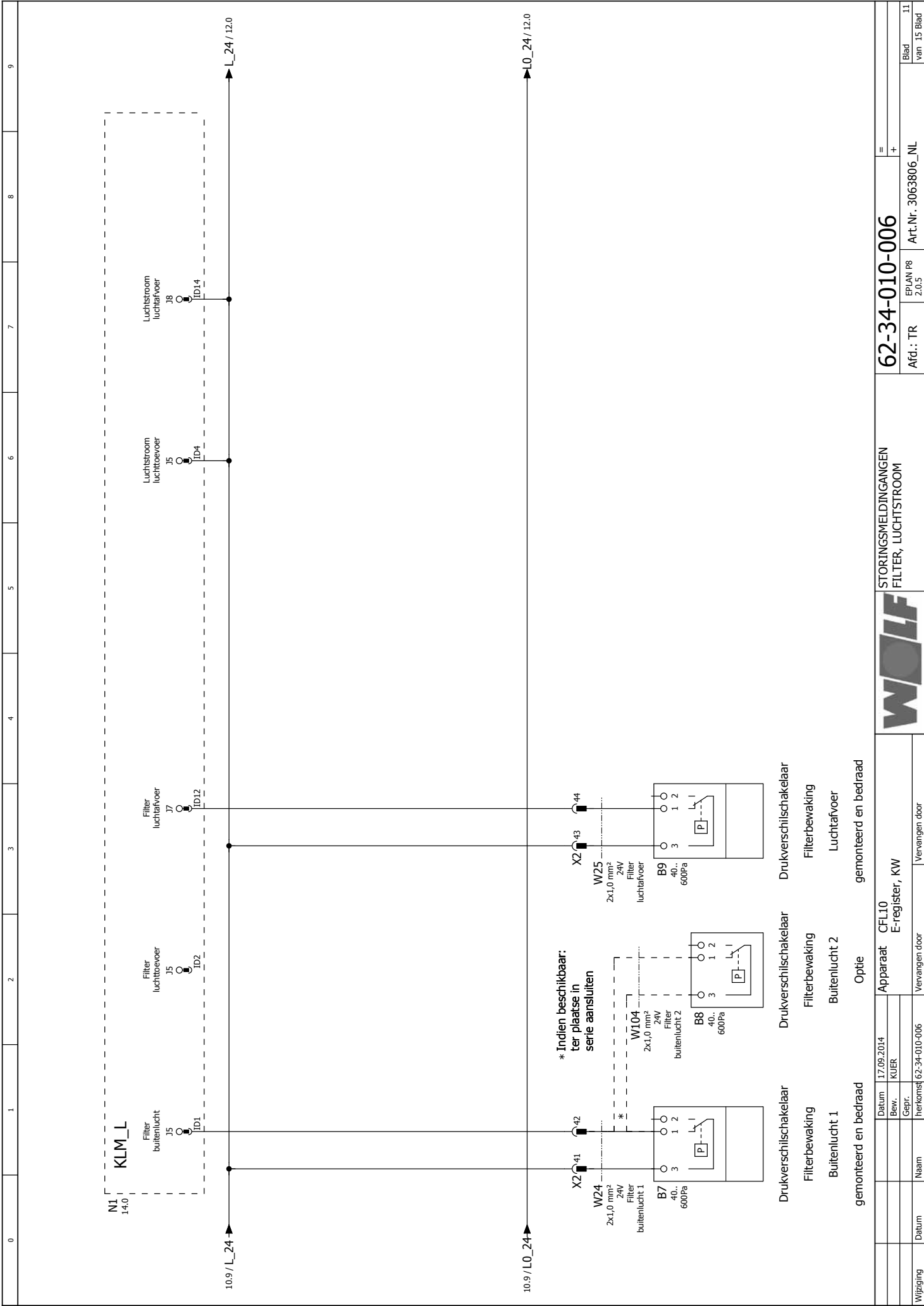

Wijziging		Datum	Naam	Datum	Apparaat	CFL10 E-register, KW		STORINGSMELDINGANGEN FILTER, LUCHTSTROOM		62-34-010-006		EPLAN P8 2.0.5		Art.Nr. 3063806_NL		Blad van 15 Blad	



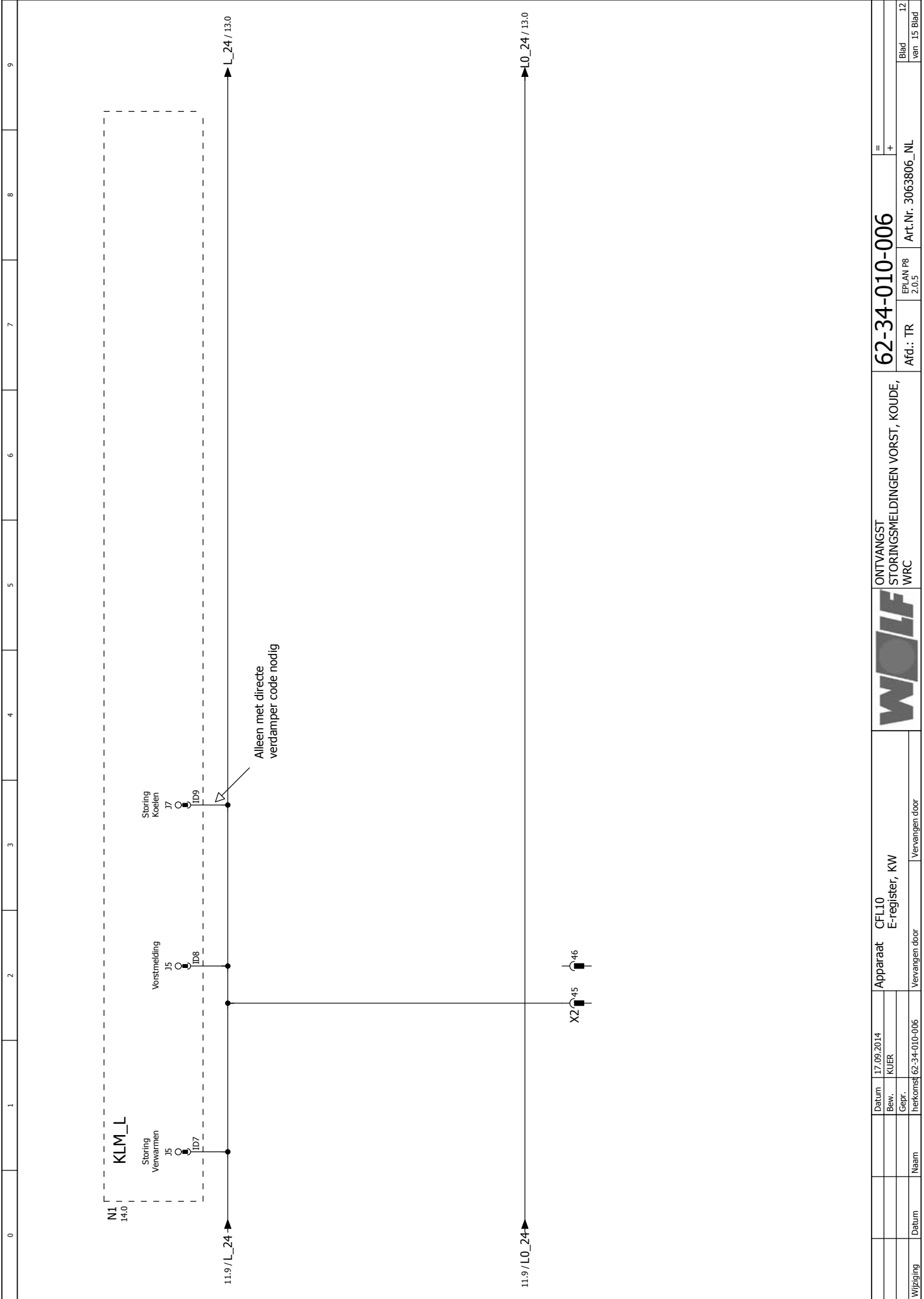

ONTVANGST
STORINGSMELDINGEN VORST, KOUDE,
WRC

62-34-010-006

Afd.: TR
EPJAN P8
2.0.5
Art.Nr. 3063806_NL

=
+
Blad
van 15 Blad

Apparaat
CFL10
E-register, KW

Datum
17.09.2014

Naam

Wijziging

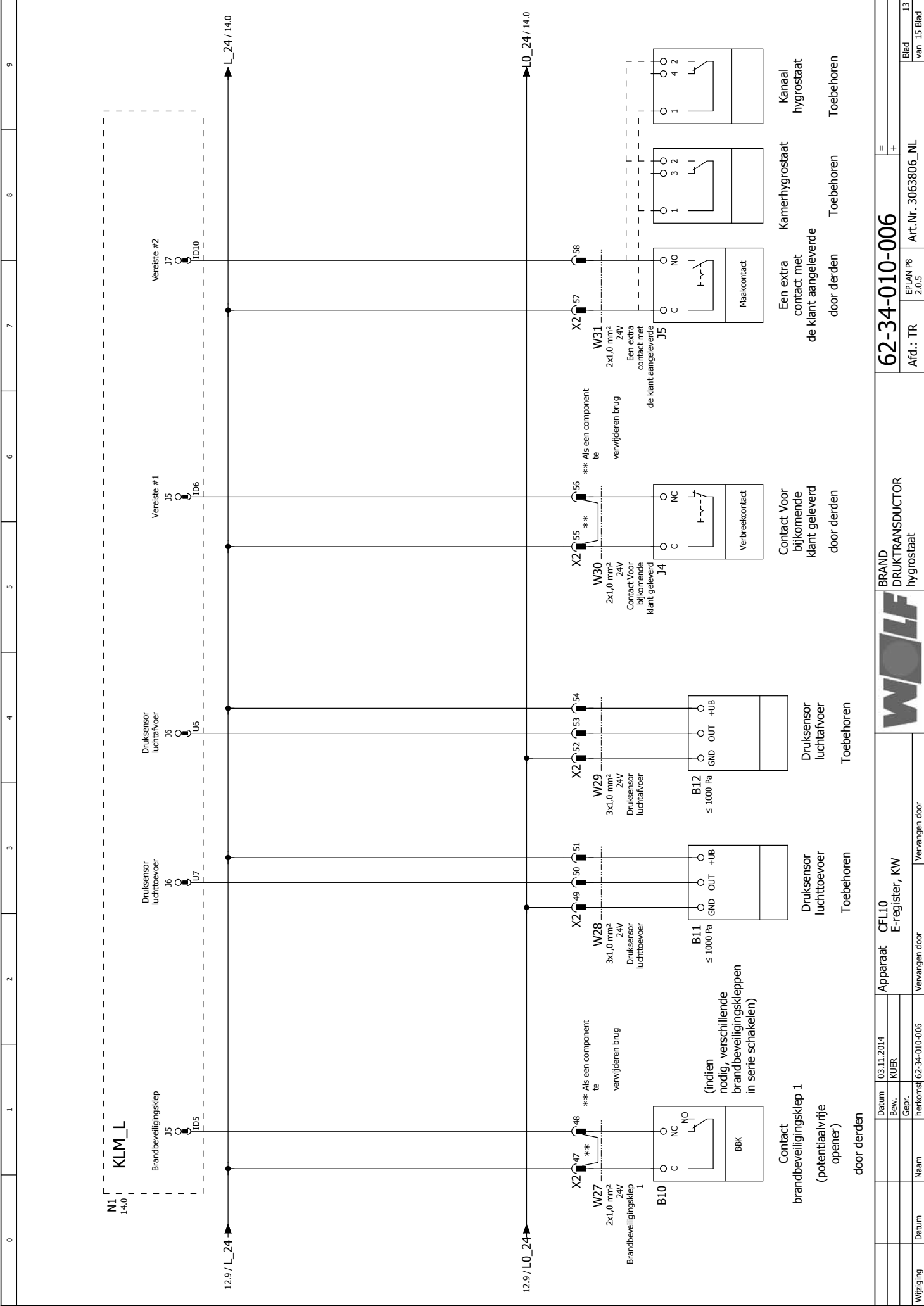

0	1	2	3	4	5	6	7	8	9
<p>Wijziging Datum Naam</p> <p>Apparaat CFL10 E-register, KW</p> <p>Datum 03.11.2014</p> <p>Bew. KUER</p> <p>Gepr.</p> <p>herkomst 62-34-010-006</p> <p>Vervangen door Vervangen door</p>									
<p>BRAND DRUKTRANSDUCTOR</p> <p>62-34-010-006</p> <p>Afd.: TR EPLAN P8 2.0.5 Art.Nr. 3063806_NL</p>									
<p>Blad van 15 Blad</p>									

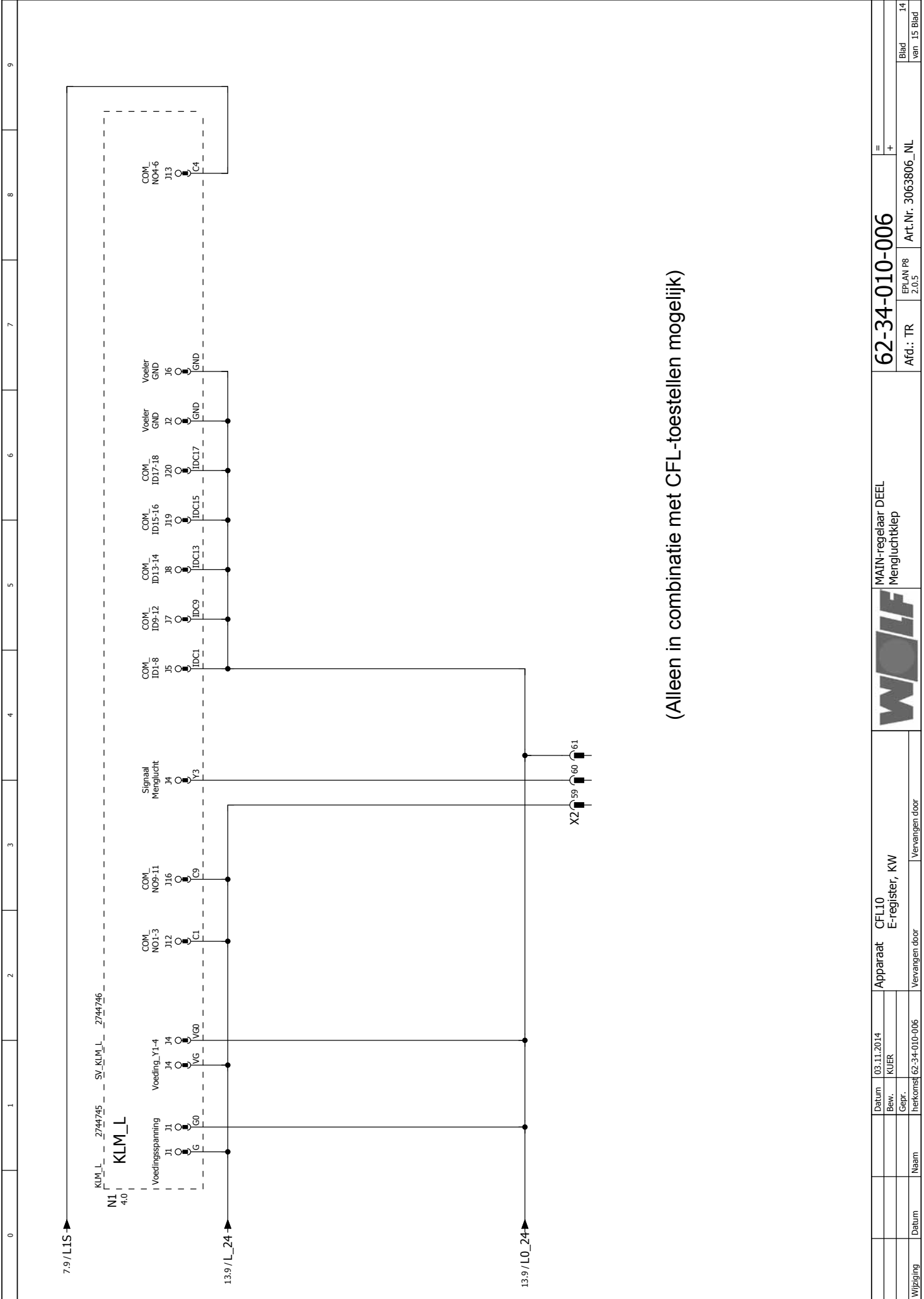

(Alleen in combinatie met CFL-toestellen mogelijk)



MAIN-regelaar DEEL
Mengluhtklep

62-34-010-006

Afd.: TR
EPJAN P8
2.0.5
Art.Nr. 3063806_NL

=
+
Blad
van 15 Blad

Apparaat
CFL10
E-regieter, KW
Vervangen door

Datum
03.11.2014
Bew.
KIJER
Gepr.
Heikoms

Datum
Vervangen door

