

# Schakelschema ventilatietoestel

CRL - 6 zonder regeling





**WOLF GmbH**  
 Industriestraße 1  
 D-84048 Mainburg  
 Tel. +49 (0)8751 74-0

# Elektrotechnische documentatie

Apparaat	CRL-6 zonder regeling		
Tekeningnummer	68-34-040-003		
Gemaakt op	08.07.2015		
Bewerkt op	08.07.2015	Van (afkorting)	Kür
			Aantal pagina's 13



Titelblad/voorbeeld

**68-34-040-003**

Afd.: TR      EPLAN P8 2.0.5      =  
 Art.Nr. 3064494\_NL      +

Blad  
van 13 Blad

Apparaat	CRL-6 zonder regeling
Vervangen door	Vervangen door

Datum	08.07.2015
Bew.	Kür
Gepr.	68-34-040-003
Refkoms	68-34-040-003

Wijziging	Datum	Naam

## Kleuren bedrading:

- Primaire stroomkring : zwart
- Nulleider : lichtblauw
- Aardleiding : geel/groen
- Stuurkring voor wisselstroom : rood/roodwit
- Stuurkring voor gelijkstroom : donkerblauw/ donkerblauw/wit
- Potentiaalvrij contact (parasitaire spanning) : oranje

## OPGELET!!

Let vóór ingebruikname van de schakelkast op het volgende:

1. Alle aansluitingen dienen conform voorschriften van het plaatselijke elektriciteitsbedrijf te worden aangelegd
2. Alle verbings- en contactschroeven, evenals de contacten die niet zijn toegewezen, moeten worden gecontroleerd op stevig vastzitten. (Door transport kunnen deze loslaten.)
3. De gebruikte motorbeveiligingsschakelaars voor de EC-ventilatoren en E-registers worden als leidingbeveiligingsschakelaars gebruikt, en moeten niet op de nominale stroom ingesteld worden..
4. Vergelijk de netspanning met de aansluitspanning van de schakelkast..
5. Kabellengte voor voeler/servomotoren, 24 V-stuurkabels max. 50 m. Niet gelijkmatig plaatsen met 230/400 V-kabels of geïsoleerde kabels gebruiken
6. Aangeboden kabeldiameters zijn minimum doorsneden voor koperen leidingen zonder de lengte van de kabel en de omstandigheden ter plaatse. Kabel types worden geselecteerd op basis van de routing.
7. Om de vorstbescherming van de installatie te waarborgen is het niet toegestaan hoofdschakelaar Q1 uit te schakelen..
8. Aardlekbeveiliging RCD Alleen voor alle stroomsoorten gevoelige FI-aardlekschakelaars type B met 300 mA toegelaten..



AANWIJZINGEN INGEBRUIKNAME

68-34-040-003

Afd.: TR  
EPJAN P8  
2.0.5  
Art.Nr. 3064494\_NL

=  
+  
Blad  
van 13 Blad  
2

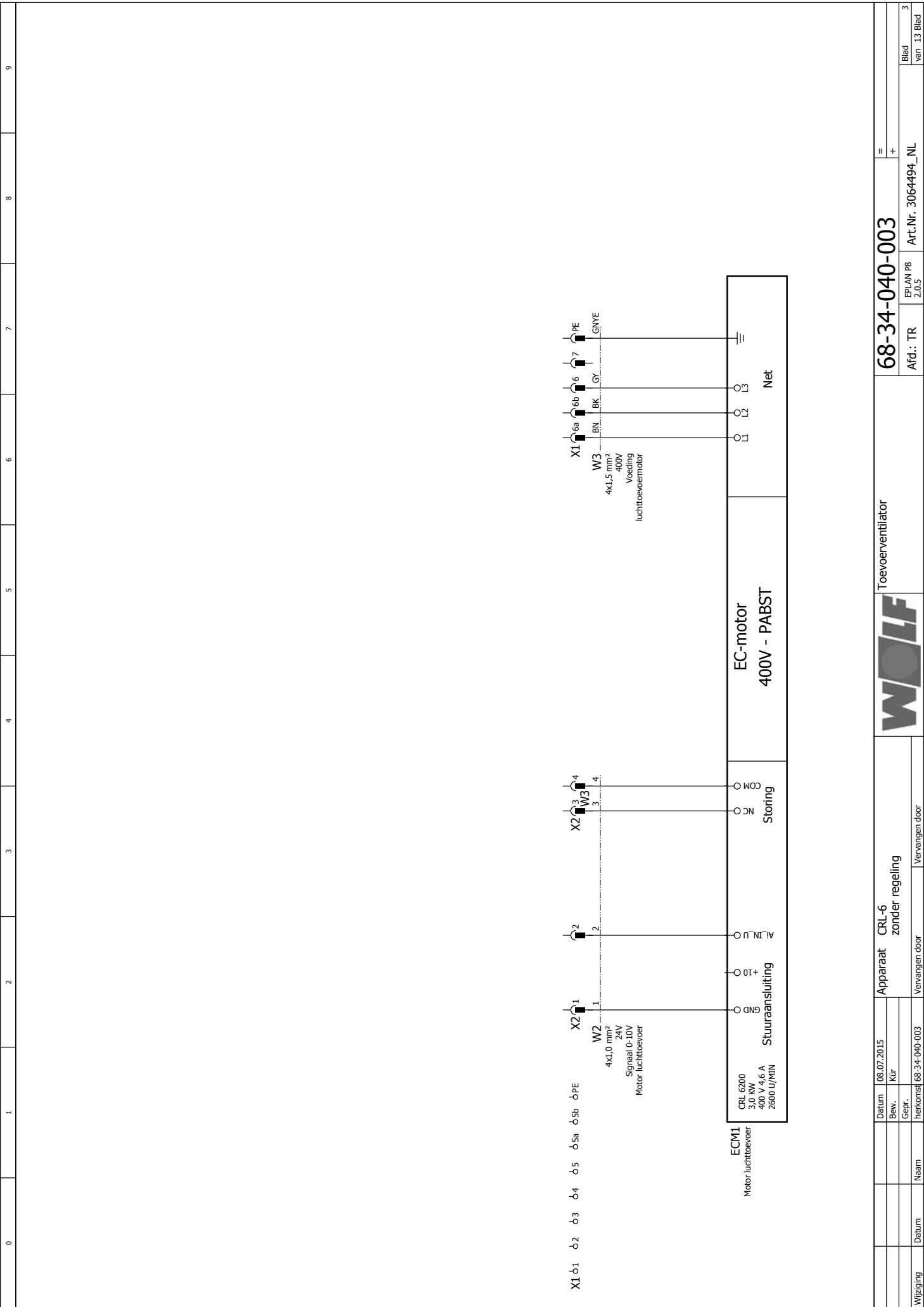

Toevoerventilator

68-34-040-003

Afd.: TR  
 EPLAN P8  
 2.0.5

Art.Nr. 3064494\_NL  
 Blad  
 van 13 Blad

Apparaat CRL-6  
 zonder regeling  
 Vervangen door

Datum 08.07.2015  
 Bew. Klr  
 Gepr. Gepr.  
 Inhoudslijst 68-34-040-003

Datum  
 Naam  
 Vervangen door

Wijziging



0	1	2	3	4	5	6	7	8	9
<b>Elektrisch verwarmingsregister</b> <b>Voorverwarming</b> <b>Toebehoren</b>									
<b>REGELING VENTILATOR(EN)</b> <b>VOORVERWARMEN</b>									
<b>Apparaat CRL-6 zonder regeling</b>									
Datum 08.07.2015									
Bew. Klr									
Gepr.									
Ingekocht 68-34-040-003									
Naam									
Datum									
Vervangen door									
Vervangen door									
<b>68-34-040-003</b>									
Afd.: TR									
EPLAN P8 2.0.5									
Art.Nr. 3064494_NL									
= +									
Blad van 13 Blad 5									

0	1	2	3	4	5	6	7	8	9
<p>X1 18 PE</p> <p>X1 19 PE</p> <p>X1 20 PE</p> <p>X1 21 PE</p> <p>X1 22 PE</p> <p>X1 23 PE</p> <p>X1 24 PE</p> <p>X1 25 PE</p>									
<p>W11 4x1,5 mm<sup>2</sup> 230V Servomotor buitenlicht</p> <p>W12 4x1,5 mm<sup>2</sup> 230V Servomotor Ultraat</p> <p>M3</p> <p>M4</p>									
<p>Servomotor buitenlicht Open - Dicht 230 V</p> <p>Servomotor Ultraat Open - Dicht 230 V</p>									
<p>gemonteerd en bedraad</p> <p>gemonteerd en bedraad</p>									
<p><b>WOLF</b></p>									
<p>POMP(EN) 230 V SERVOMOTOR(EN) OPEN-DICHT</p>									
<p>Apparaat CRL-6 zonder regeling</p>									
<p>Vervangen door Vervangen door</p>									
<p>Datum 08.07.2015</p>									
<p>Bew. Kur</p>									
<p>Gepr. 68-34-040-003</p>									
<p>Naam</p>									
<p>Datum</p>									
<p>68-34-040-003</p>									
<p>Art.Nr. 3064494_NL</p>									
<p>EPJAN P8 2.0.5</p>									
<p>Blad van 13 Blad</p>									
<p>68-34-040-003</p>									
<p>=</p>									
<p>+</p>									

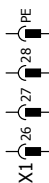
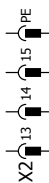
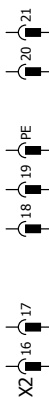

REGELAAR BUS,  
GROEPSSTORINGSMELDING  
BEDIENINGSPANEEL



68-34-040-003

Afd.: TR  
EPLAN P8  
2.0.5

Art.Nr. 3064494\_NL

Blad  
van 13 Blad

Apparaat CRL-6  
zonder regeling  
Vervangen door Vervangen door

Datum 08.07.2015  
Bew. Kijr  
Gepr. 68-34-040-003  
Inkomsnr

Apparaat CRL-6  
zonder regeling  
Vervangen door Vervangen door

Datum



\*\*\*  
Nodig is voor speciale functies, zoals nachtkoeling, voorverwarmen, etc.

\*\*  
Bij toepassing van een externe buitentemperatuurovoeler, dient de interne voeler losgekoppeld te worden en de externe voeler aangesloten te worden op de klemmenstrook.

\*  
Bij uitbreiding met een naverwarmer, dient de interne voeler losgekoppeld te worden en de toevoervoeler van de naverwarmingsmodule aangesloten te worden op de klemmenstrook.

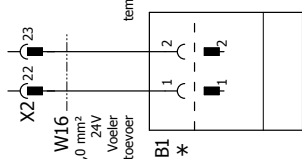
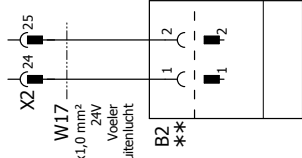
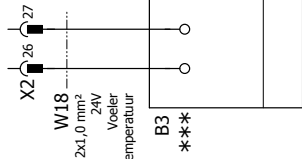
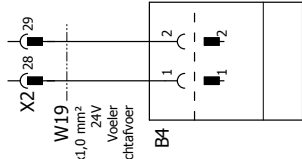
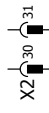
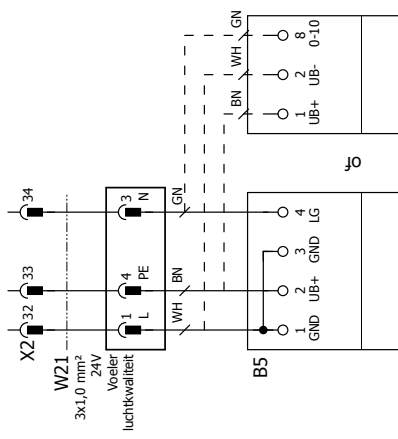

Voeler  
luchtkwaliteit  
Toebehooren

Voeler  
temperatuur  
kamer  
temperatuur  
Voeler  
temperatuur  
luchtafvoer  
gemonsteerd

Voeler  
temperatuur  
buitenlucht  
temperatuur  
buitenlucht  
gemonsteerd

Apparaat  
zonder regeling  
Vervangen door

TEMPERATUURSENSOR  
LUCHTKWALITEIT  
CO2



68-34-040-003

Art.Nr. 3064494\_NL

EPJAN P8  
2.0.5

Afd.: TR

Blad  
van 13 Blad

0	1	2	3	4	5	6	7	8	9
<b>TRAPLOZE UITGANGEN</b>									
<b>68-34-040-003</b>									
<b>Apparaat CRL-6 zonder regeling</b>									
<b>Signaal voor RWW-regelaar 0-10 V</b>									
<b>bedrade</b>									
<b>68-34-040-003</b>									
<b>Art.Nr. 3064494_NL</b>									
<b>EPLAN P8 2.0.5</b>									
<b>Afd.: TR</b>									
<b>Blad van 13 Blad 9</b>									

0	1	2	3	4	5	6	7	8	9
<p><b>* Indien beschikbaar: ter plaatse in serie aansluiten</b></p>									
Drukverschilschakelaar	Drukverschilschakelaar	Drukverschilschakelaar	Drukverschilschakelaar	Drukverschilschakelaar	Drukverschilschakelaar	Drukverschilschakelaar	Drukverschilschakelaar	Drukverschilschakelaar	Drukverschilschakelaar
Filterbewaking	Filterbewaking	Filterbewaking	Filterbewaking	Filterbewaking	Filterbewaking	Filterbewaking	Filterbewaking	Filterbewaking	Filterbewaking
Buitenlucht 1	Buitenlucht 2	Buitenlucht 2	Buitenlucht 2	Buitenlucht 2	Buitenlucht 2	Buitenlucht 2	Buitenlucht 2	Buitenlucht 2	Buitenlucht 2
gemonteerd en bedraad	Optie	gemonteerd en bedraad	gemonteerd en bedraad	gemonteerd en bedraad	gemonteerd en bedraad	gemonteerd en bedraad	gemonteerd en bedraad	gemonteerd en bedraad	gemonteerd en bedraad
Apparaat		CRL-6		zonder regeling		zonder regeling		zonder regeling	
Datum	08.07.2015	Datum	08.07.2015	Datum	08.07.2015	Datum	08.07.2015	Datum	08.07.2015
Bew.	Kur	Bew.	Kur	Bew.	Kur	Bew.	Kur	Bew.	Kur
Gepr.		Gepr.		Gepr.		Gepr.		Gepr.	
Naam		Naam		Naam		Naam		Naam	
Datum		Datum		Datum		Datum		Datum	
Wijziging		Wijziging		Wijziging		Wijziging		Wijziging	
<p><b>STORINGSMELDINGANGEN FILTER, LUCHTSTROOM</b></p>									
<p><b>68-34-040-003</b></p>									
<p>Afd.: TR    EPJAN P8    Art.Nr. 3064494_NL    =    +</p>									
<p>Blad 1 van 13 Blad</p>									

0	1	2	3	4	5	6	7	8	9
---	---	---	---	---	---	---	---	---	---

\*\* Plaats een brug, indien de module niet beschikbaar is

Thermostaat  
vorstbescherming  
Toebehoren

	Datum	08.07.2015	Apparaat	CRL-6	
	Bew.	Klir		zonder regeling	
	Gepr.			Vervangen door	Vervangen door
Wijziging	Datum	Naam	Rekenomsj	68-34-040-003	

	<b>68-34-040-003</b>	=	+	
ONTVANGST STORINGSMELDINGEN VORST, KOUDE, WRC	Afd.: TR	EPLAN P8 2.0.5	Art.Nr. 3064494_NL	Blad van 13 Blad

0	1	2	3	4	5	6	7	8	9
<p>Apparaat CRL-6 zonder regeling</p> <p>gemonoteerd en bedraad      gemonoteerd en bedraad</p> <p>Toebehoren      gemonoteerd en bedraad</p> <p>luchttoevoer      luchttafvoer</p>									
<p><b>68-34-040-003</b></p> <p>Afd.: TR      EPJAN P8      = 2.0.5      +</p> <p>Art.Nr. 3064494_NL</p>									
<p><b>BRAND DRUKTRANSDUCTOR</b></p> <p>hygrostaat</p>									
<p>Apparaat CRL-6 zonder regeling</p> <p>Vervangen door      Vervangen door</p>									
<p>Datum 08.07.2015</p> <p>Bew. Kur</p> <p>Gepr. 68-34-040-003</p>									
<p>Naam</p>									
<p>Datum</p>									
<p>Blad 12</p> <p>van 13 Blad</p>									

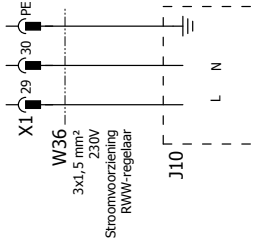

Stroomvoorziening  
RWW-regelaar  
230V max. 5A  
bedrade

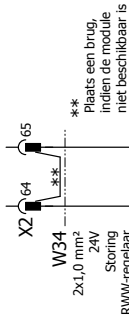
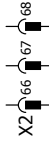

Storing  
RWW-regelaar

gemonteerd en bedraad

				<b>68-34-040-003</b>		
				EPLAN P8 2.0.5		=
				Afd.: TR		+
				Art.Nr. 3064494_NL		Blad van 13 Blad
<b>WOLF</b>				Rook RWW		
Apparaat CRL-6 zonder regeling				Vervangen door		
Datum		08.07.2015				
Bew.		Kfir				
Gepr.		68-34-040-003				
Naam		Vervangen door				
Datum		Vervangen door				



